

第35回市長杯大阪市テニス選手権大会
第16回大阪市初心者シングルステニス大会

結果

主催：大阪市テニス協会
後援：大阪府テニス協会
会場：韮テニスセンター西園
期日：平成28年4月9日(土)・10日(日)、予備日5月5日(木・休)

試合規定

1. 試合方法：

一般男子・一般女子・男子45歳の試合は8ゲームスプロセット、セミノーアド、8-8タイブレーク。

女子45歳は6ゲーム先取のトーナメント、(コンソレーション1回あり)

(一般男子・一般女子・男子45歳の部はコンソレーション無し)

試合の進行上、一般男子は残り試合10日に、男子45歳は5月5日予備日に開催の可能性あり。

男子55歳6ゲーム先取 5-5タイブレーク、コンソレ1回のみ有りコンソレはタイブレーク無し。

男子・女子初心者は4グループ(ABCD)、

5ゲーム先取、ノーアドバンテージ、4-4タイブレーク コンソレーション1回あり、タイブレーク無し

(基本16名、1グループのトーナメント)

*一般男女の部の優勝者は府民大会出場に推薦します。

2. 審判はセルフジャッジとします。

3. 試合前のウォーミングアップはサービス4本のみとします。

4. 集合時間：下記参照、本部まで**集合時間まで**に出席を届けてください。遅刻の場合は**試合**が出来ない場合があります。

5. ボールはダンロップ フォートイエローを使用します。

6. 服装は清潔で礼儀正しい習慣的に認められているテニスウエアとします。

テニスシューズを使用してください。

7. ルールはJTAルールに従います。

8. ケガなどの応急措置は主催者側で行いますが、その後の責任は負いません。

9. 天候その他の理由により、本大会の開催要項を変更する場合があります。

雨天・その他の問い合わせ先： 090-3846-3012 (西井)

080-3105-8397 (坂井)

(適宜ツイッター、フェイスブックに掲載予定(早朝よりの問い合わせはご遠慮ください。))

1stラウンドの方は現地集合、それ以降は上記の番号に9:00以降に問い合わせてください。

10. その他：個人情報保護のため試合結果をホームページへ掲載不可の方はご連絡ください。

テニスコートの周りは一般道路です。道路上でラケットでボールを打ち合わないようご注意ください。

11. ドロー発送後のキャンセルはエントリーフィーの支払義務が生じます。

12. 1試合成立したら、エントリーフィーの返還はありません。

受付時間

4月9日(土)

8:45 一般男子1R

10:00 一般男子2R

8:45 初心女子A

10:00 初心女子B

11:00 初心女子C

12:00 初心女子D

13:00 一般女子1R

14:00 一般女子2R

15:00 45歳女子全員

4月10日(日)

8:45 初心者男子ABC

10:30 45歳男子1R

10:30 55歳男子1R

11:30 45歳男子2R

11:30 55歳男子2R

12:30 初心者男子D

未定 一般男子 残り試合 (時間は9日に確認の事)

大会役員

大会会長	西井幸紀雄
大会副会長	津下暢男 荒木恒夫 坂井幸司
大会委員長	鈴木隆夫
大会委員	大阪市テニス協会理事一同
ディレクター	倉橋幸弘
レフェリー	藪野容子
アシスタントレフェリー	北畑早苗 高木孝子 山本厚子

一般男子

1R 2R 3R 4R SF F SF 4R 3R 2R 1R

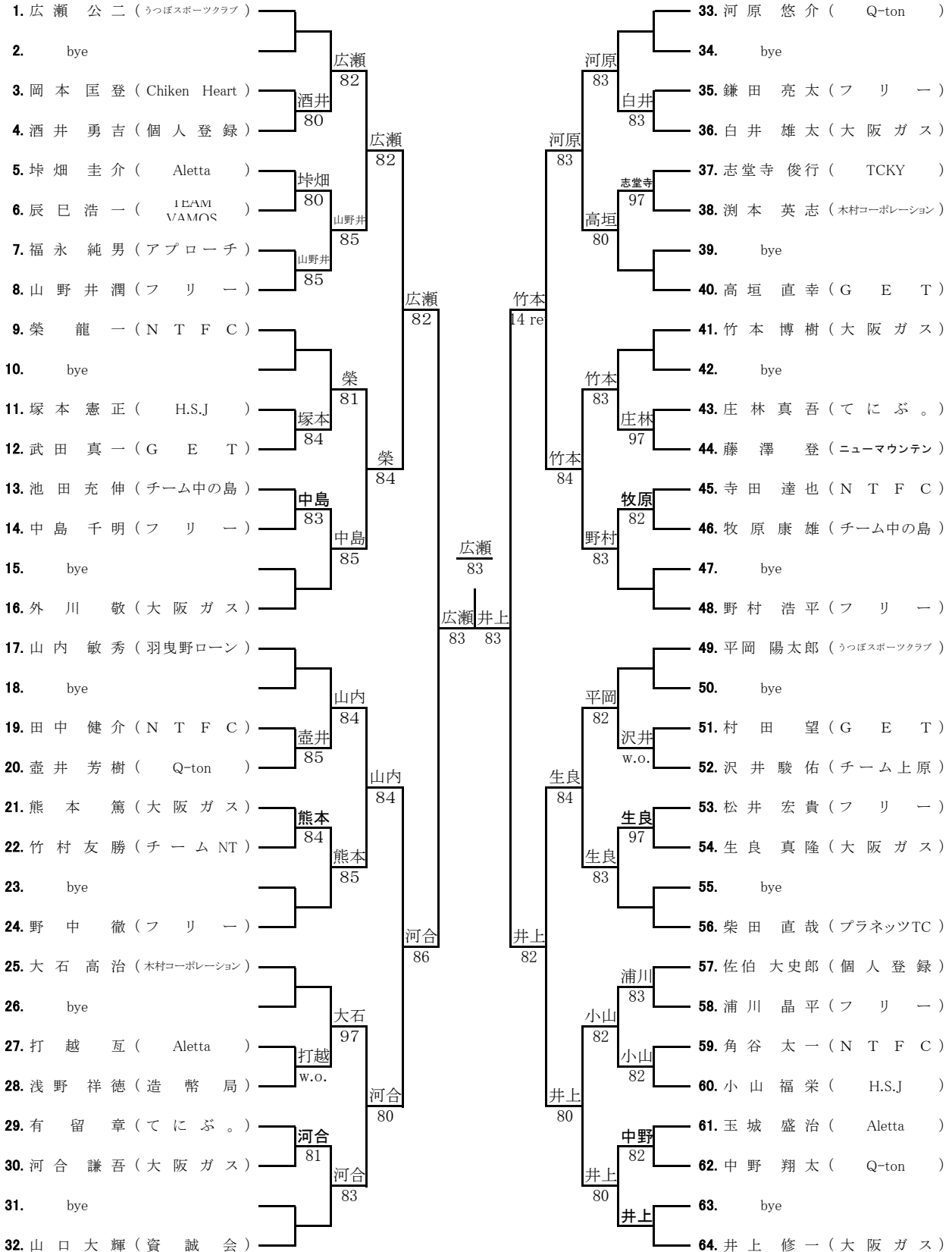

男子45歳

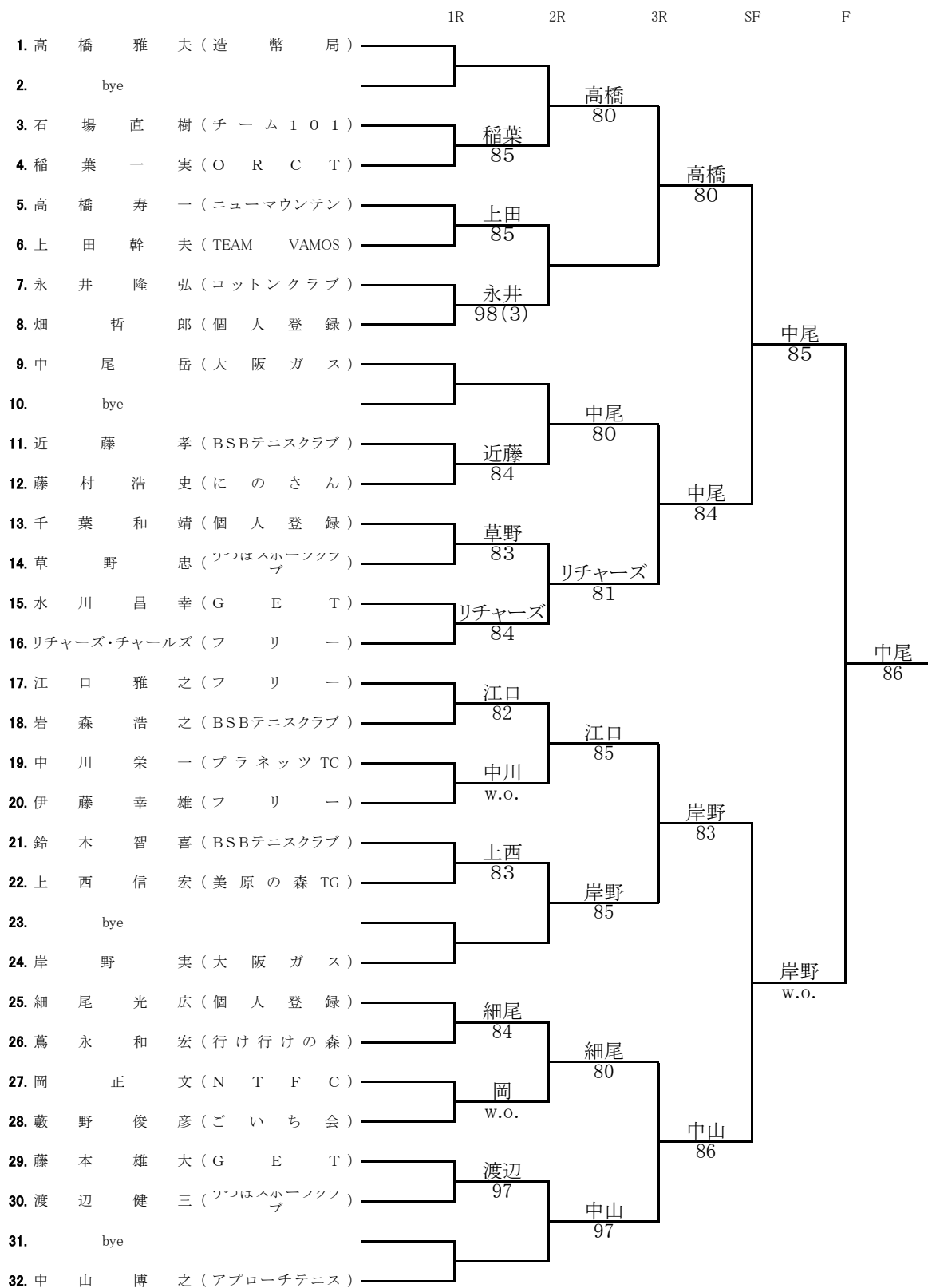

男子55歳

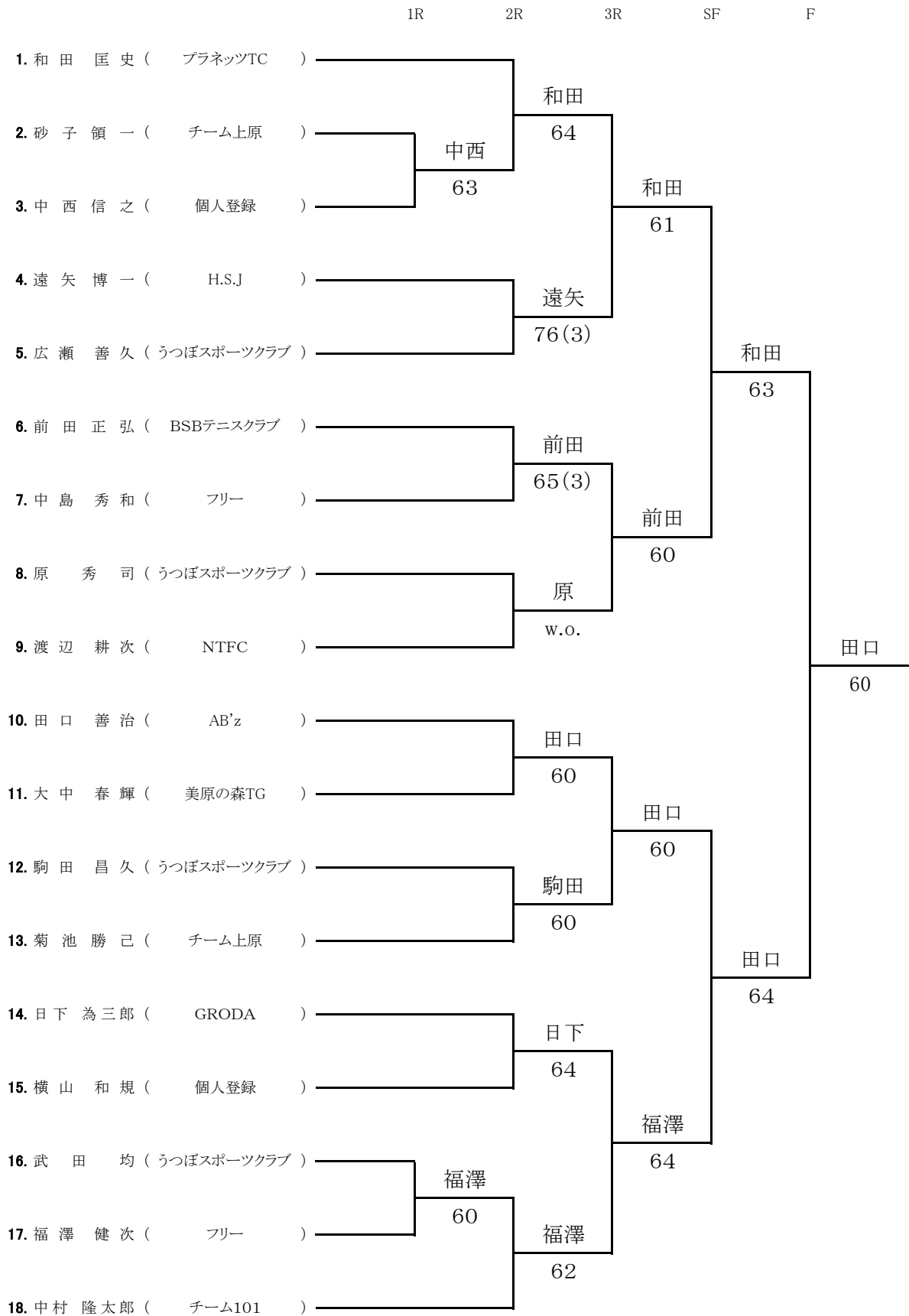

初心男子

Aブロック

1/4

1R 2R 3R SF F

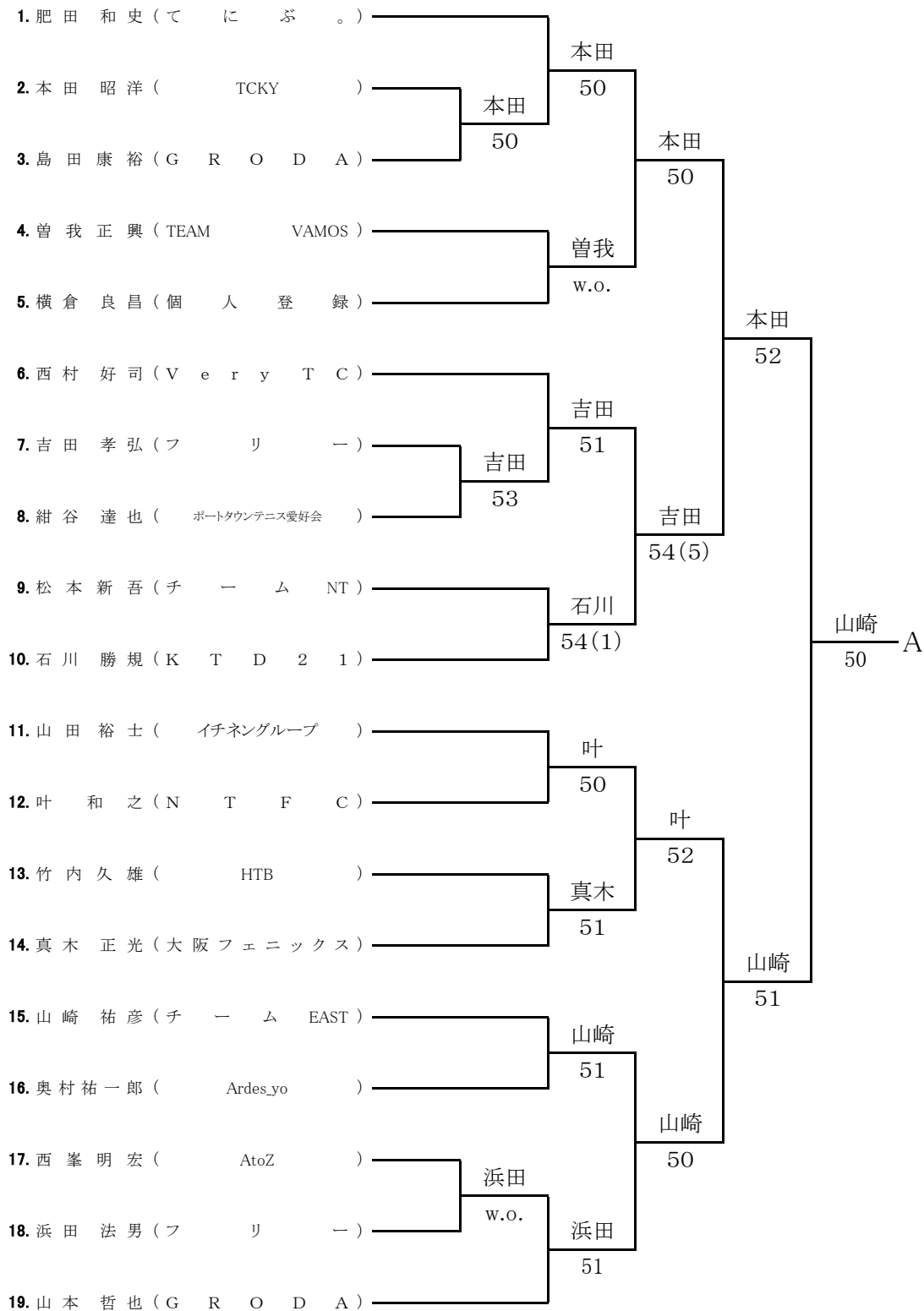

Bブロック

2/4

1R 2R 3R SF F

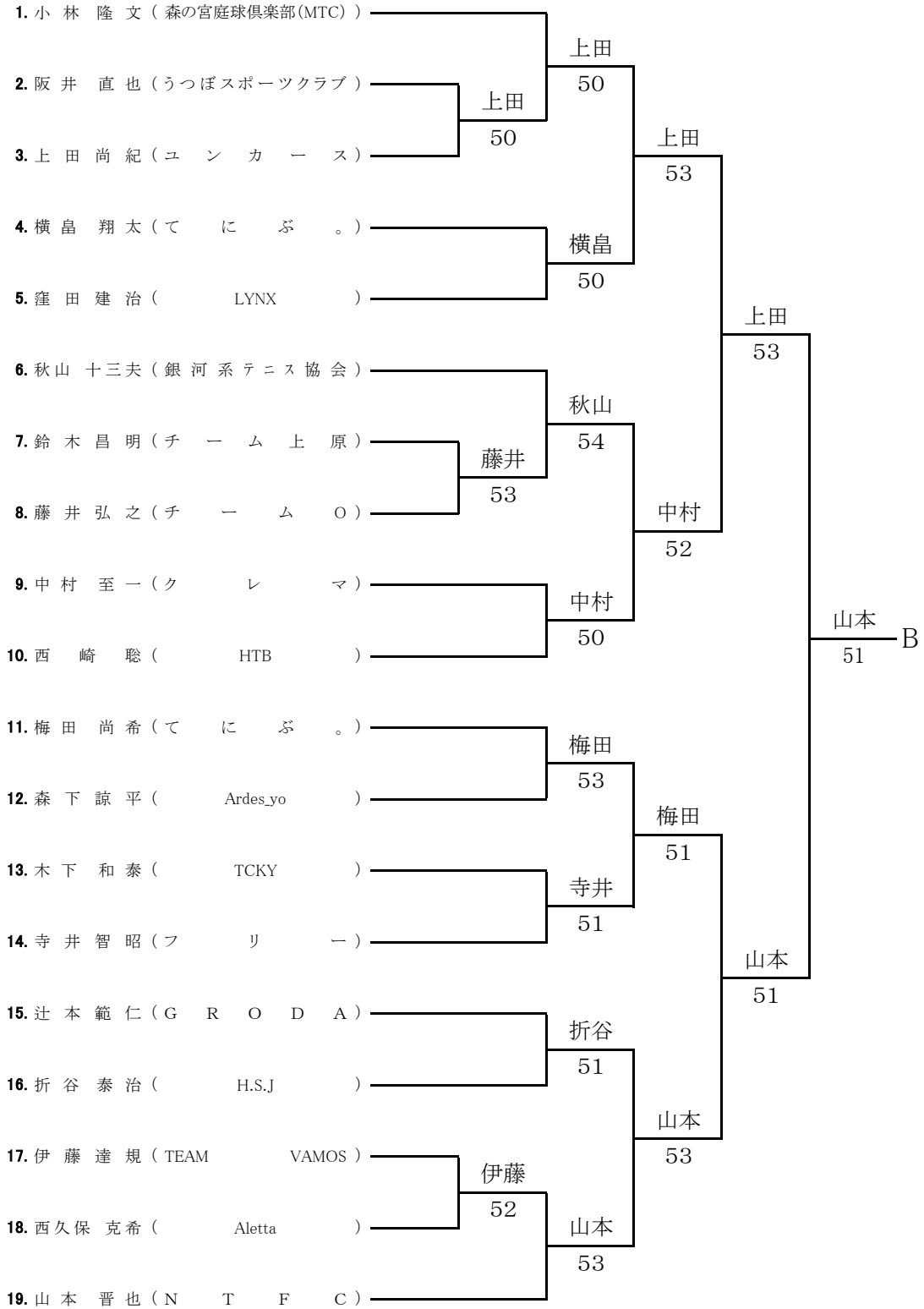

Cブロック

3/4

1R 2R 3R SF F

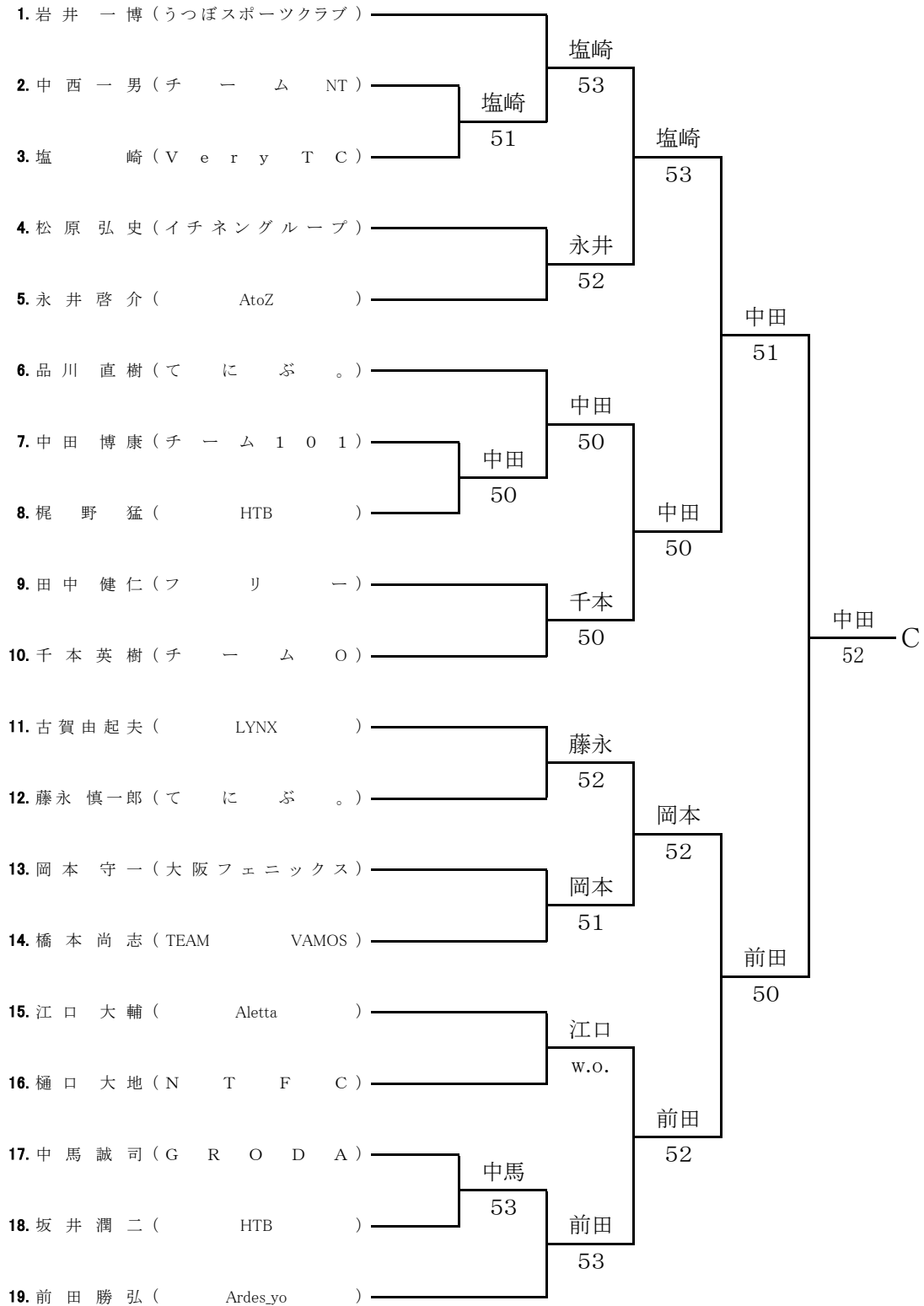

Dブロック

4/4

1R 2R 3R SF F

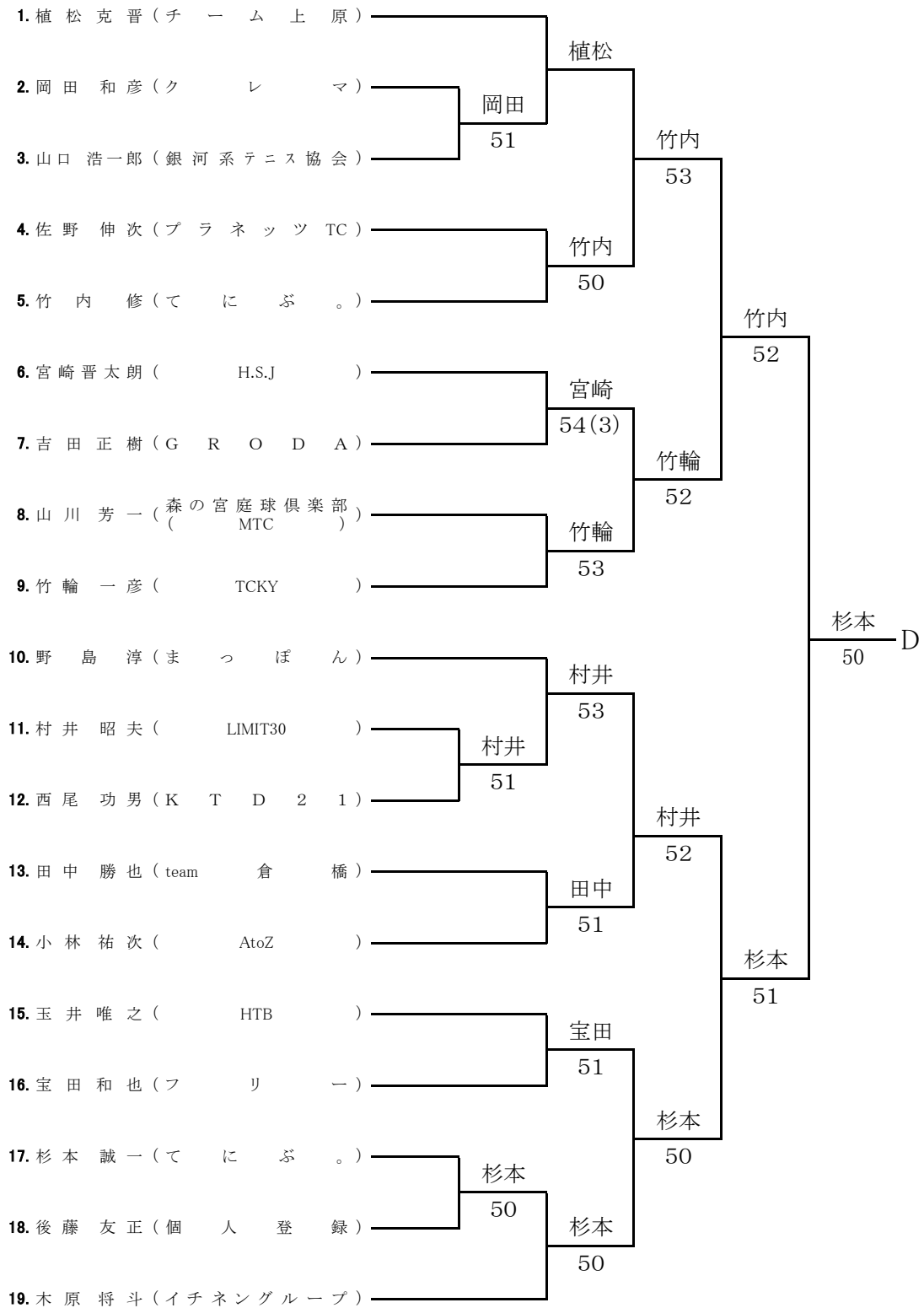

一般女子

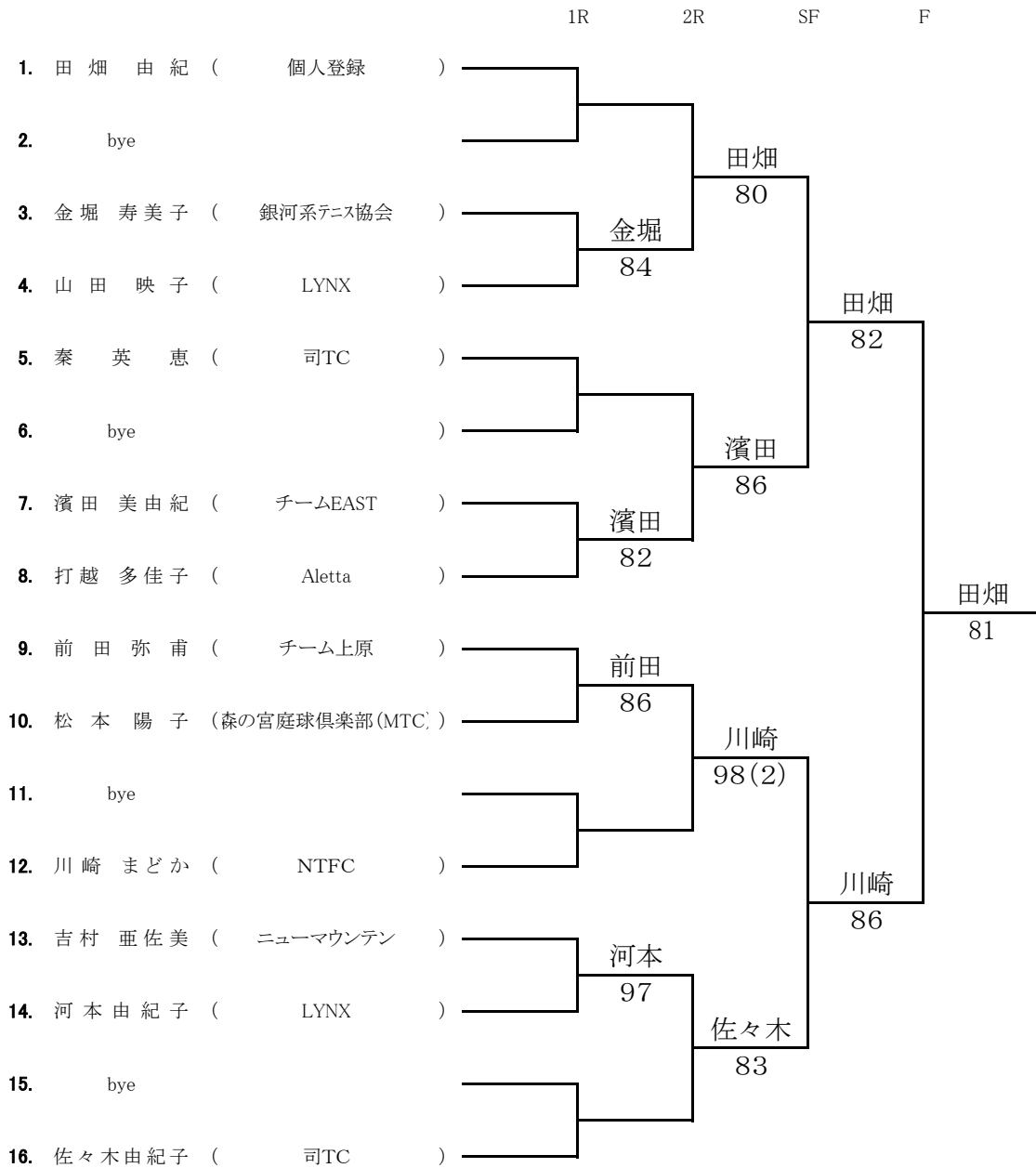

女子45歳

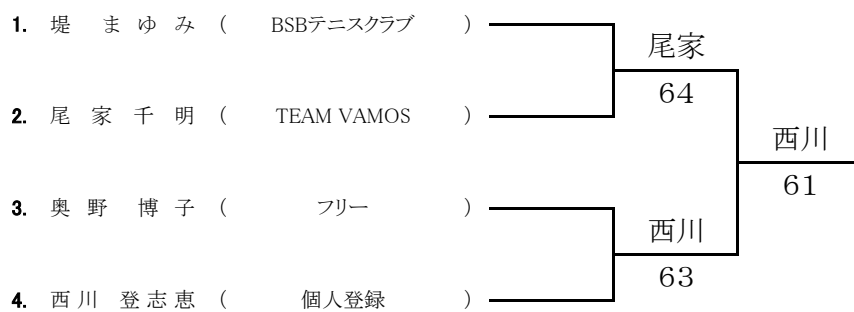

初心女子

Aブロック

1/4

1R

2R

3R

SF

F

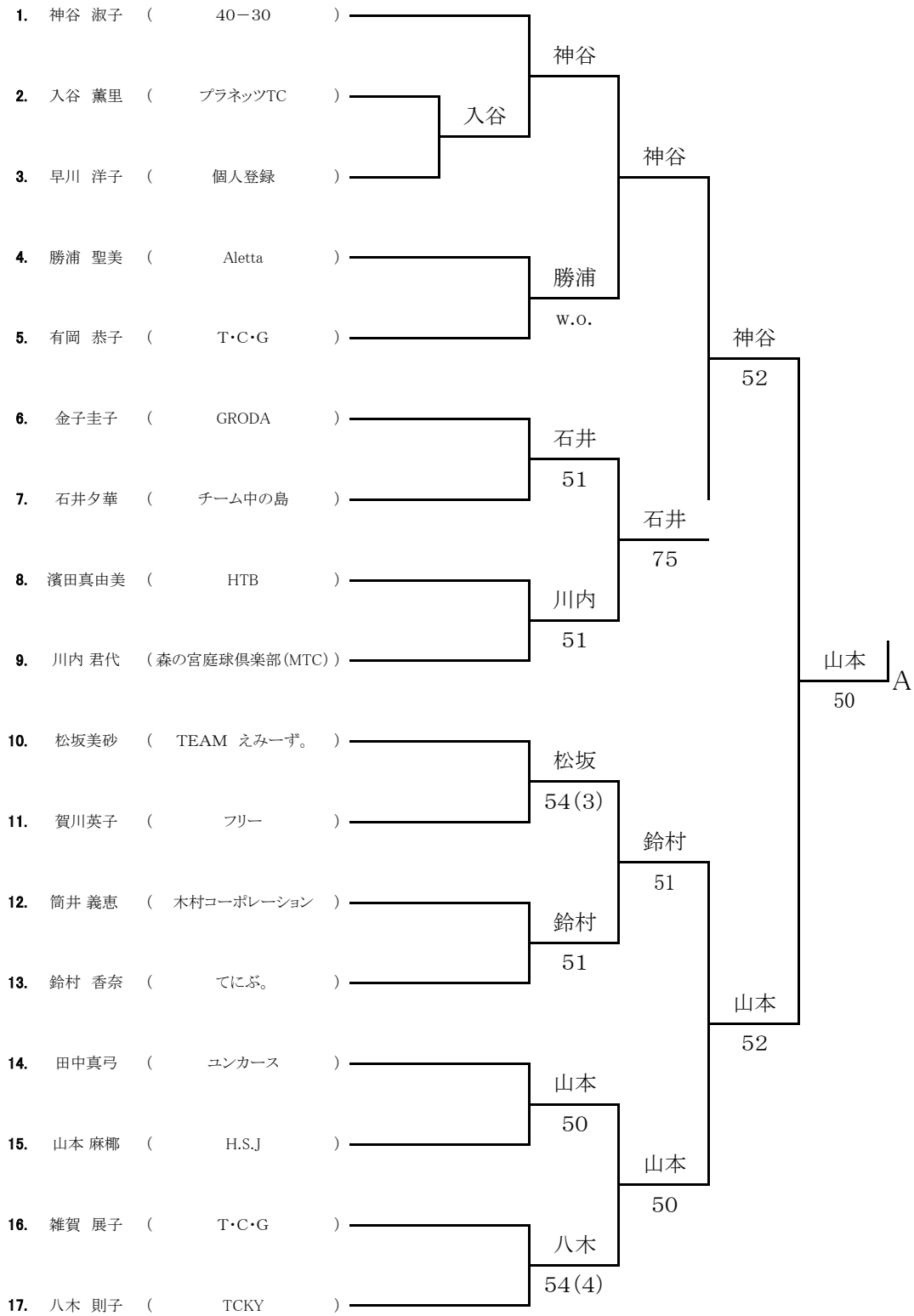

Bブロック

2/4

1R 2R 3R SF F

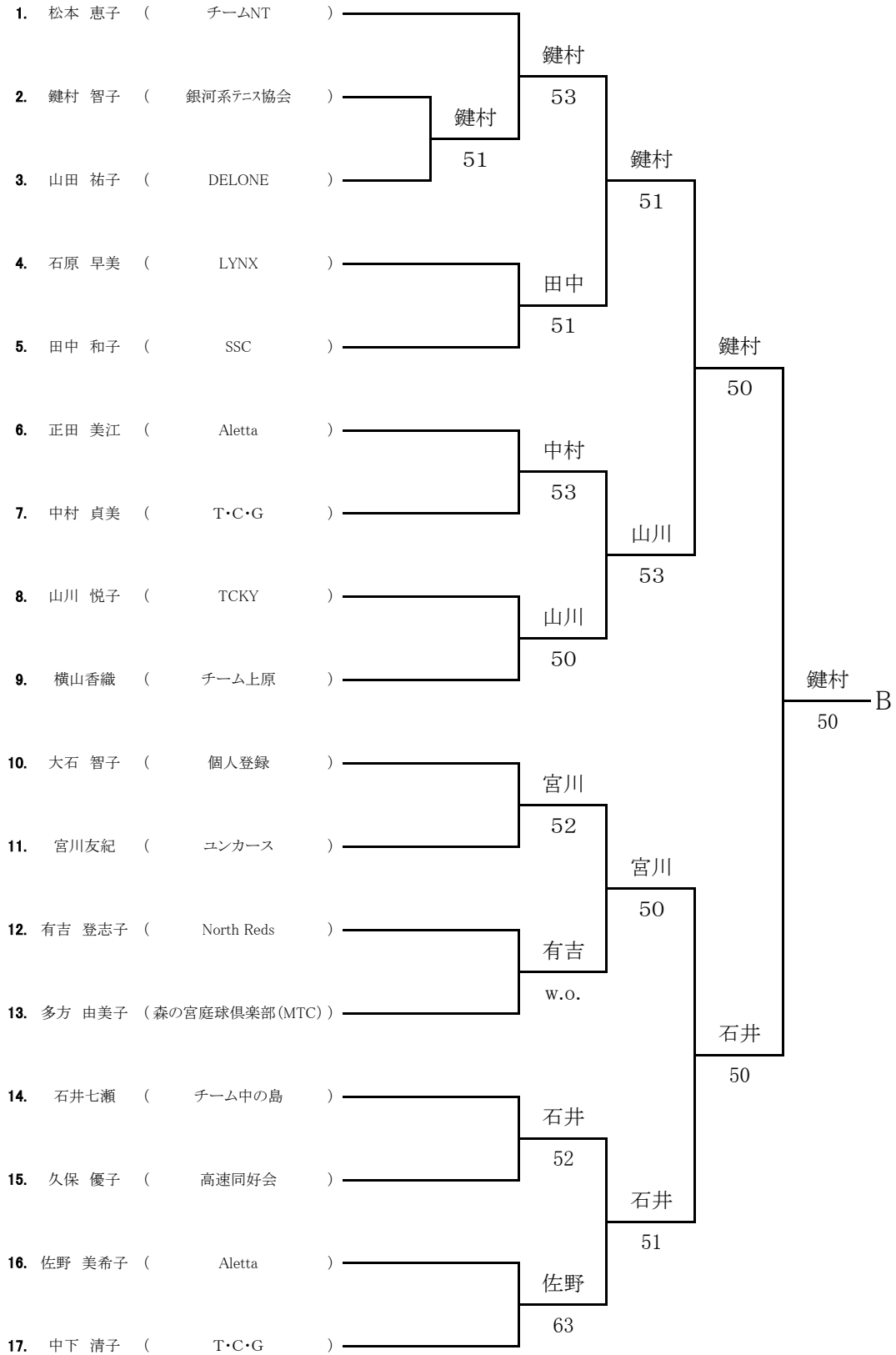

Cブロック

3/4

1R 2R 3R SF F

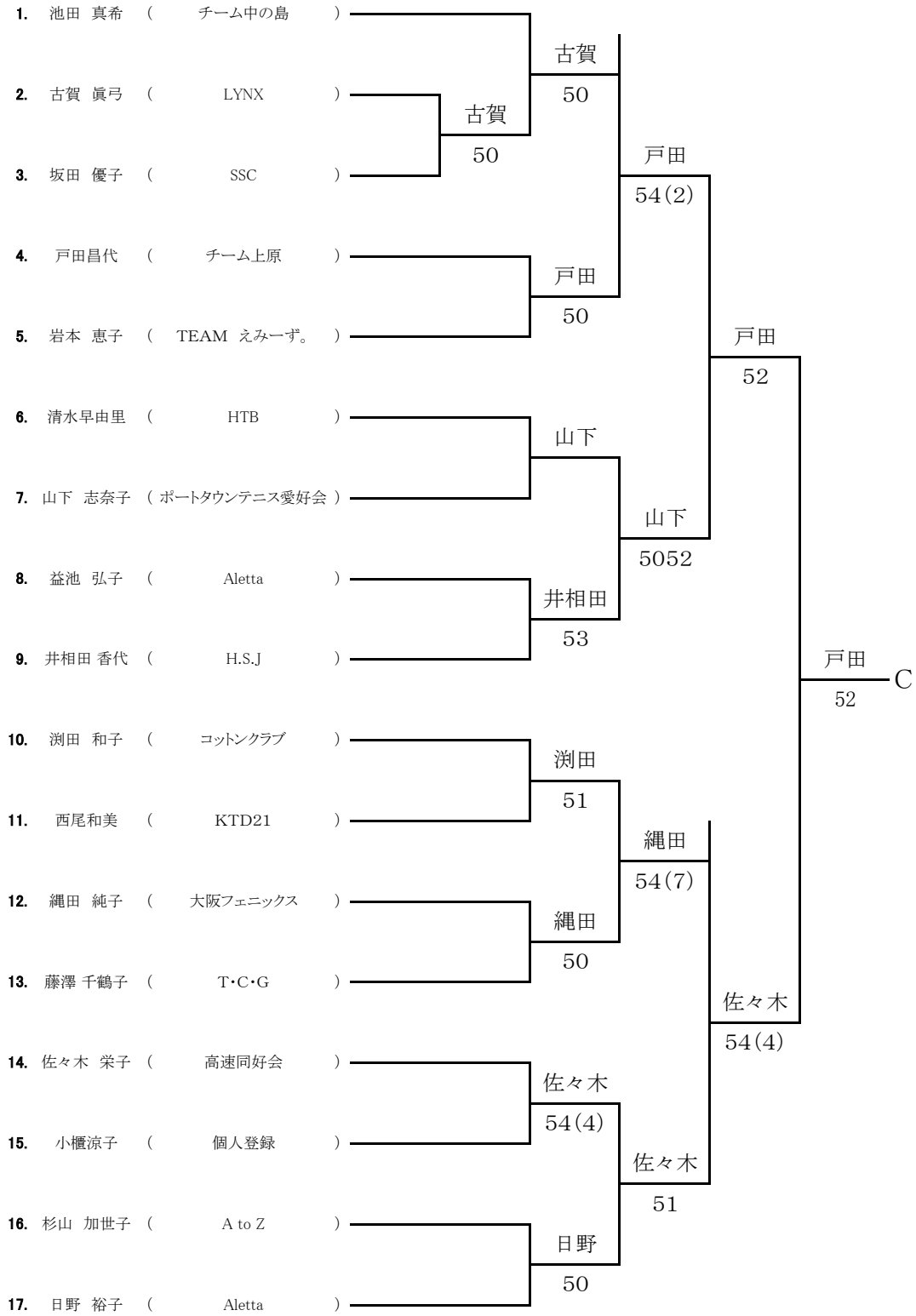

Dブロック

4/4

1R

2R

3R

SF

F

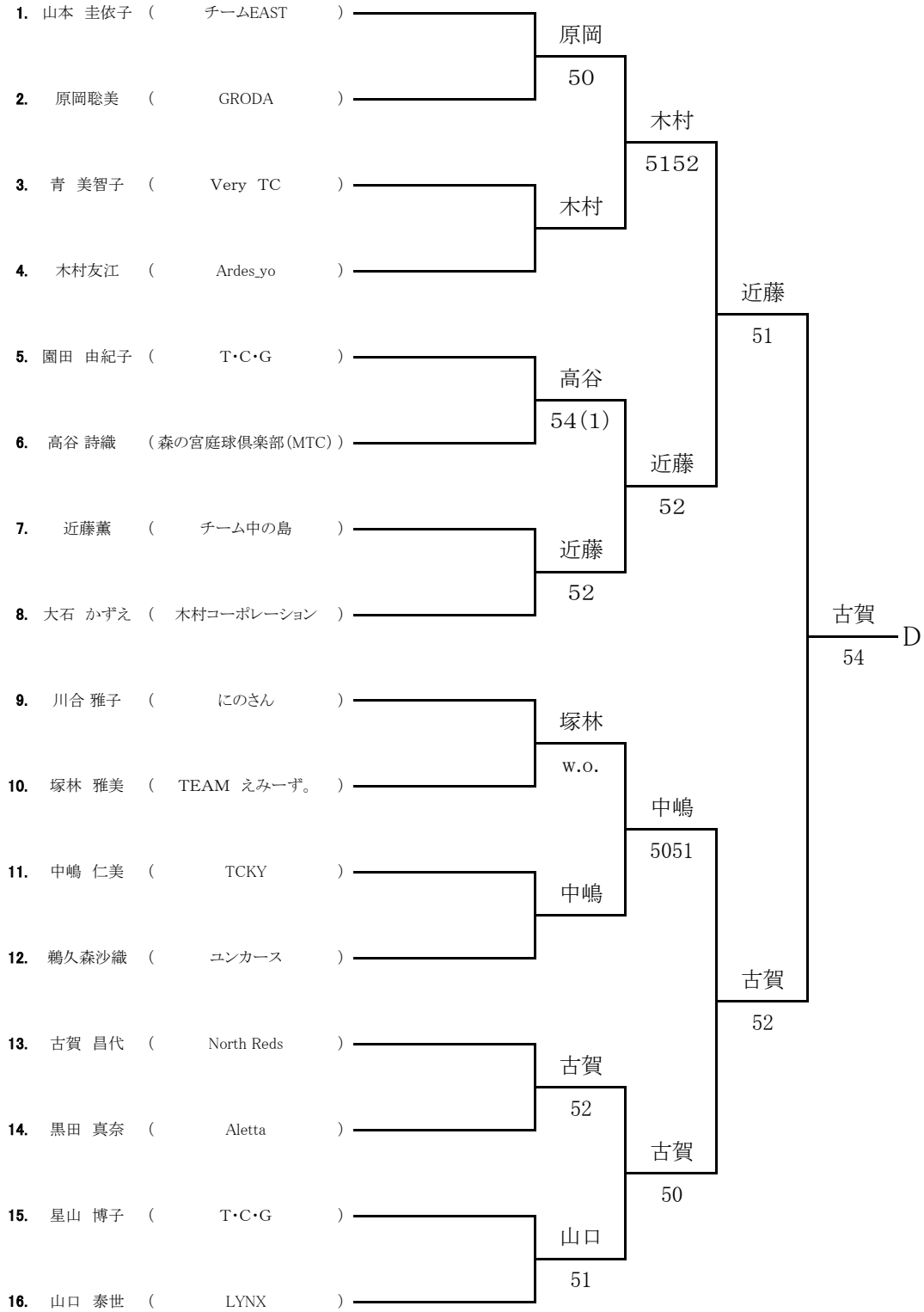

女子コンソレーション (5ゲーム先取)

Aグループ

組	名前	所属
1 6	金子	金子
2 8	濱田	50
3 3	早川	金子
4 14	田中	51
5 11	賀川	筒井
6 12	筒井	50
7 16	雑賀	正田
8 B-6	正田	52
9		
10		

Bグループ

組	名前	所属
1 3	山田	山田
2 4	石原	53
3 8	横山	大石
4 10	大石	51
5 4	勝浦	久保
6 15	久保	50
7 17	中下	松本
8 1	松本	53
9		
10		

Cグループ

組	名前	所属
1 3	坂田	藤澤
2 13	藤澤	51
3 5	岩本	岩本
4 8	益池	51
5 11	西尾	池田
6 1	池田	54
7 15	小櫃	杉山
8 16	杉山	53
9		
10		

Dグループ

組	名前	所属
1 3	青	山本
2 1	山本	54
3 C-6	清水	有吉
4 B-12	有吉	51
5 8	大石	大石
6 5	園田	52
7 14	黒田	黒田
8 15	星山	50
9 D-10	塚林	山本
10 B-1	山本	51

女子45歳コンソレーション (6ゲーム先取)

組	名前	所属
1	堤	奥野
3	奥野	64

男子コンソレーション (5ゲーム先取)

Aグループ

組	名前	所属
1	C-8 梶野	[]
2	A-17 西澤	
3	A-3 島田	[]
4	B-10 西崎	
5	B-2 阪井	[]
6	B-5 窪田	
7	C-2 中西	[]
8	A-9 松本	
9	A-8 紺谷	[]
10	C-4 松原	

Bグループ

組	名前	所属
1	C-18 坂井	[]
2	C-9 田中	
3	B-7 鈴木	[]
4	C-14 橋本	
5	B-18 西久保	[]
6	B-13 木下	
7	B-15 辻本	[]
8	A-16 奥村	
9	A-11 山田	[]
10	C-11 古賀	

Cグループ

組	名前	所属
1	A-1 肥田	[]
2	A-13 竹内	
3	B-1 小林	[]
4	C-6 品川	
5	A-19 山本	[]
6	C-1 岩井	
7	B-12 森下	[]
8	B-17 西峯	
9	A-6 西村	[]
10	A-4 曾我	

Dグループ

組	名前	所属
1	C-15 江口	[]
2	A-4 曾我	
3	D-18 後藤	[]
4	D-3 山口	
5	D-12 西尾	[]
6	D-8 山川	
7	D-4 佐野	[]
8	D-14 小林	
9	D-7 吉田	[]
10	D-19 木原	
11	D-15 玉井	[]
12	D14 佐野	

男子55歳コンソレーション (6ゲーム先取)

組	名前	所属
2	砂子	[]
6	武田	
13	菊地	[]
7	中島	
15	横山	[]
5	広瀬	
18	中村	[]
8	原	
1	堤	[]
3	奥野	

r