

第65回初級者・第53回B級ダブルステニス大会

主催 大阪市テニス協会
 会場 長居庭球場・南港中央庭球場
 期日 2021年3月13日(土)・3月14日(日) 雨天中止

記 録

試 合 規 定

- ① 試合は、B級・初級者共5ゲーム先取 ノードバンテージ方式。コンソレーションは1回のみ。
- ② 審判はセルフジャッジとします。
- ③ 試合前のウォーミングアップはサーブ4本のみとします。
- ④ ボールは適切に用意します。
- ⑤ 服装は清潔で礼儀正しい習慣的に認められているテニスウェアとします。
顔を覆うマスクは不可。但し、医者診断書がある場合は認めます。
- ⑥ ルールはJ. T. A. ルールに従います。
- ⑦ 怪我などの応急措置は主催者側で行いますが、その後の責任は負いません。
- ⑧ 集合時間下記参照のこと。集合時間遅れた場合は本選での試合ができないことがあります。
電車の遅延証明があれば進行に影響がない限り遅刻扱いにはいたしません。
- ⑨ 天候その他の理由により、本大会の開催要項の内容を変更する場合があります。

雨天の場合の大金電話 (9:00以降にお願いします)
 (前日・早朝の問い合わせには対応不可です。)
 (但し、状況により協会HPのフェイスブック・ツイッターで連絡します)

090-3846-3012 (西井)
 090-3167-6395 (坂井)

試 合 日 程

	① 会 場 長 居				② 会 場 南 港			
	集合時間	グループ			集合時間	グループ		
3月13日(土)	8:45	女子初級	A	15	8:45	女子B級	A	15
	8:45	女子初級	B	14	8:45	女子B級	B	15
	9:30	女子初級	C	14	10:30	女子B級	C	14
	10:45	女子初級	D	14	11:30	男子B級1R		21
	12:00	男子初級	A	14	12:30	男子B級2R		
	12:00	男子初級	B	14				
	13:00	男子初級	C	14				
3月14日(日)	8:45	女子初級	B	16	8:45	女子B級		24
	8:45	女子初級	C	16	10:00	男子B級		17
	10:00	男子初級	A	15	11:30	女子初級	A	15
	10:45	男子初級	B	15				
	12:00	男子初級	C	16				

大 会 役 員

大会会長	西井 幸紀 雄
大会副会長	荒木 恒夫 坂井 幸司
大会委員長	鈴木 隆夫
大会委員	大阪市テニス協会理事一同
ディレクター	倉橋 幸弘
レフェリー	藪野 容子
アシスタントレフェリー	高木 孝子 山本 厚子

エントリーフィーは当日持参のこと。1チーム	登録者同士	¥3,000
	登録・未登録	¥3,500
	未登録者同士	¥4,000

メンバー変更当日1名は可。ペアごと変更は不可。
 ドロー発行後のキャンセルはエントリーフィーの支払が必要となります。
 円滑な大会運営のため控えチームの選手の方は必ずコートサイドに待機のこと。
 1試合が成立した場合、雨天等で試合が不可能となった場合でも、エントリーの返金ありません。

差選状況: 落選はありません。

男子初心者の部は2チームのエントリーで初級に変更。

13日 女子B級

Aブロック

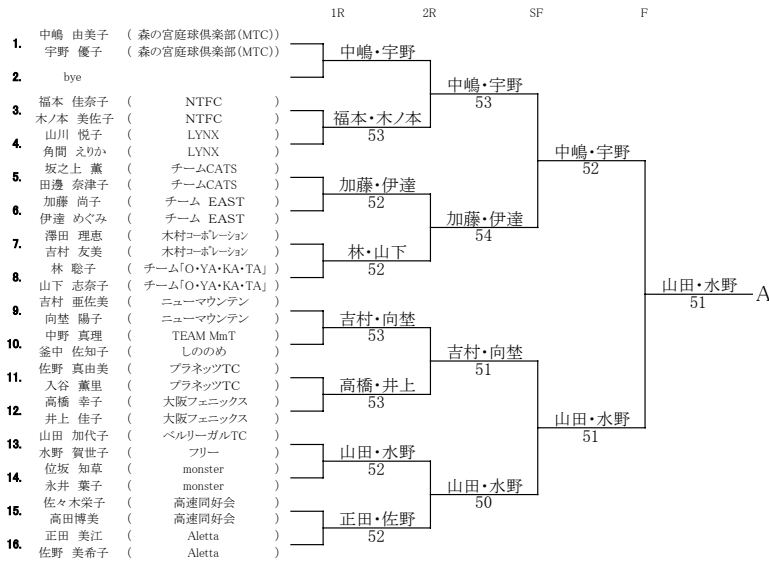

Bブロック



Cブロック

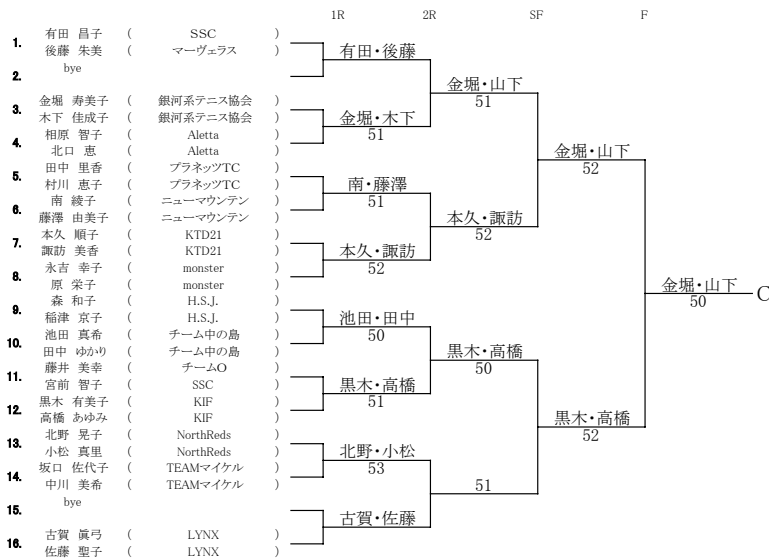

14日 女子B級

	1R	2R	3R	SF	F
1. 横倉 江美子 (森の宮庭球倶楽部(MTC))					
矢野 あゆみ (森の宮庭球倶楽部(MTC))			横倉・矢野		
2. 北山 真弓 (ユンカース)			53		
徳原 正子 (monster)		山本・久保			
3. 山本奈保子 (高速同好会)		53			
久保優子 (高速同好会)				中尾・寺西	
4. 大橋 紀子 (TCG)				52	
芦田 直子 (TCG)		大橋・芦田			
5. 赤松 久理子 (南森町TC)		51			
河合 美鶴 (南森町TC)			中尾・寺西		
6. 中尾 京子 (H.S.J.)			52		
寺西 あまみ (H.S.J.)					坂東・川元
7. 重綱 範子 (すてら)					52
角田 登久子 (すてら)					
8. 小森 智子 (チームCATS)			小森・新井		
新井 愛 (チームCATS)		小森・新井	53		
9. 有隅 智恵 (GET)		54			
榎木 玲子 (GET)				坂東・川元	
10. 板東 しのぶ (monster)				52	
川元 佳子 (monster)		坂東・川元			
11. 清田 素子 (LYNX)		51			
勝浦 聖美 (Hanohano)			坂東・川元		
12. 渡邊 幸子 (ユンカース)					
藤田 久恵 (ユンカース)					山岸・上田
13. 兵頭 かおり (チームO)					54
今西 英子 (チームO)					
14. 近藤 薫 (チーム中の島)			石川・林		
西川 博美 (チーム中の島)		石川・林	53		
15. 石川 美百合 (H.S.J.)		53			
林 幸代 (H.S.J.)				森本・志保山	
16. 森本奈三子 (高速同好会)				53	
志保山純子 (高速同好会)		森本・志保山			
17. 縄田 純子 (大阪フェニックス)		54			
永橋 光恵 (マーヴェラス)			森本・志保山		
18. 山城 一美 (にのさん)			WO		
松井 明子 (にのさん)					山岸・上田
19. 西尾 和美 (KTD21)					53
藤田 康子 (KTD21)			堤・福浦		
20. 新城 幸恵 (H.S.J.)			52		
中村 真弓 (H.S.J.)		堤・福浦			
21. 堤 まゆみ (BSB)		51			
福浦 紀子 (フリー)				山岸・上田	
22. 山岸 由未子 (ユンカース)				53	
上田 尚子 (ユンカース)		山岸・上田			
23. 田中 貴世子 (TCG)		51			
田邨 ゆきこ (フリー)			山岸・上田		
24. 鳥居 祥子 (monster)			53		
尾崎 直美 (monster)					

13日 女子初級

Aブロック

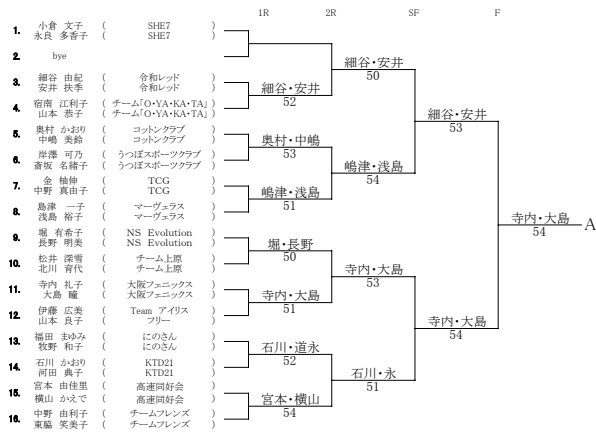

Bブロック

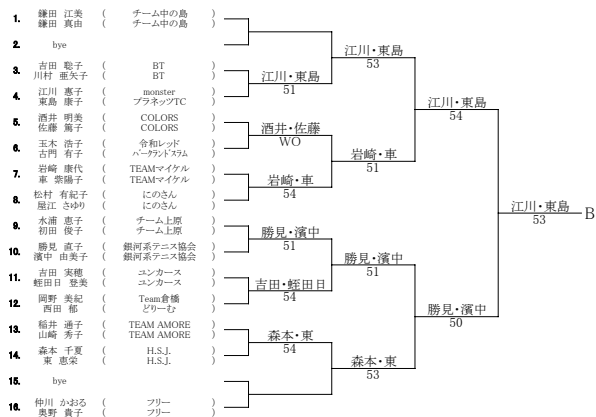

Cブロック

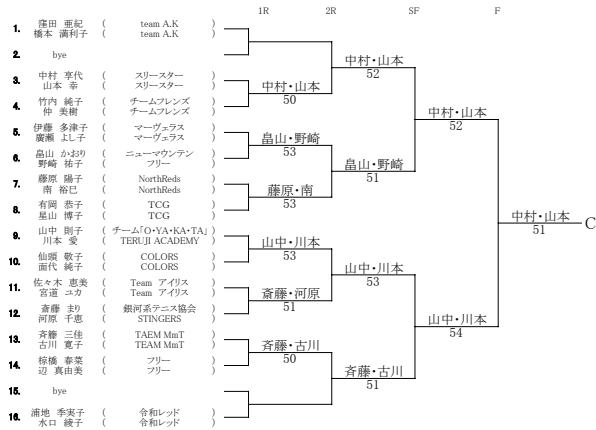

Dブロック

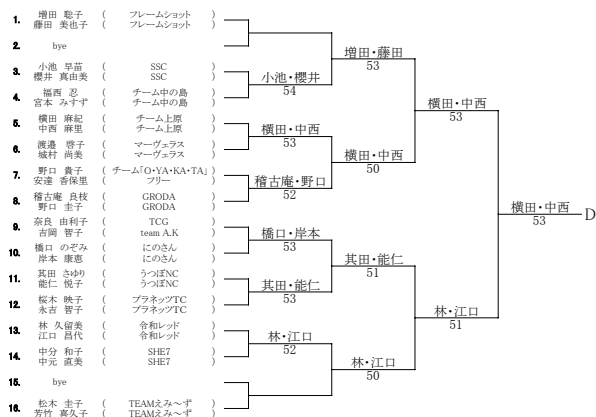

14日 初級女子

Aブロック

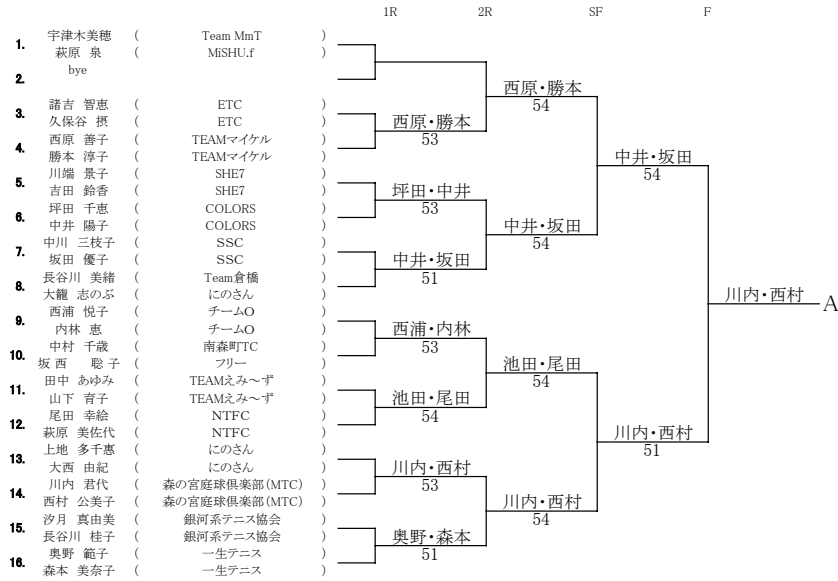

Bブロック

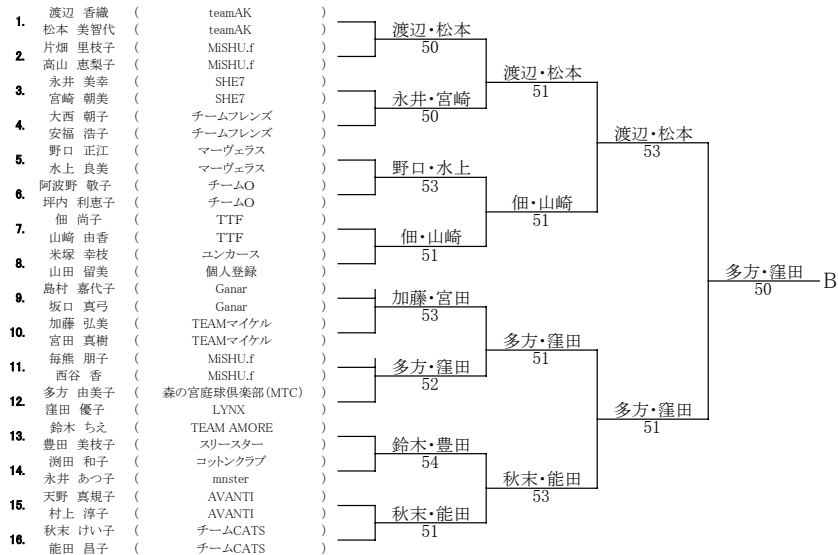

Cブロック

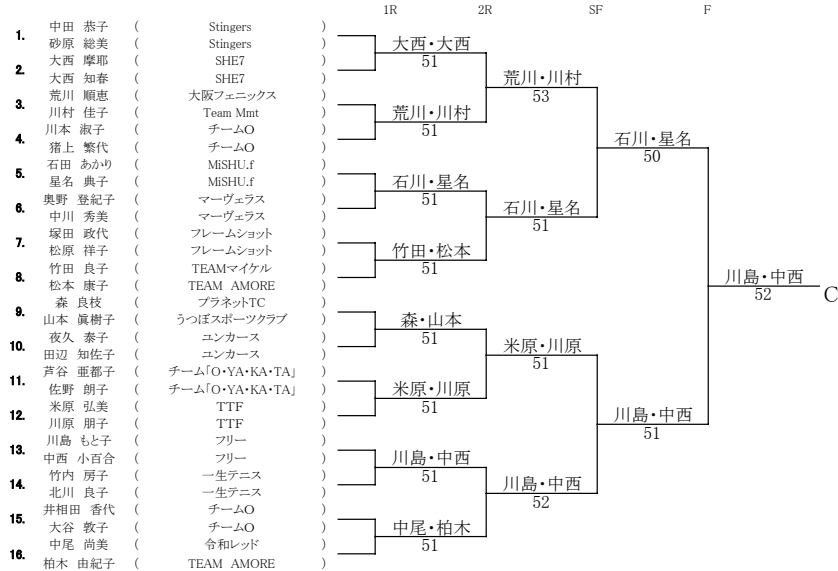

13日 男子B級

		1R	2R	3R	SF	F
1.	藤庭 隆明 (テニスバークランドスラム)	藤庭・高牟禮				
	高牟禮 広一郎 (テニスバークランドスラム)			弓田・石原		
2.	弓田 啓貴 (Ardes_yo)			51		
	石原口 匠 (Ardes_yo)	弓田・石原				
3.	五十嵐 博明 (Aletta)		50		弓田・石原	
	濱田 晃平 (Aletta)				50	
4.	杉本 正明 (ブラネッツTC)			池田・北村		
	山本 晃三 (ブラネッツTC)					
5.	池田 充伸 (チーム中の島)			52		
	北村 同 (チーム中の島)					
6.	竹田 知史 (大阪フェニックス)					岩槻・佐倉
	柴田 直周 (個人登録)			植松・原		54
7.	田中 健介 (NTFC)			50		
	樋口 大地 (NTFC)	植松・原				
8.	植松 克晋 (TERUJI ACADEMY)		51			
	原 清介 (チーム「O・YA・KA・TA」)				岩槻・佐倉	
9.	菅 泰男 (チーム上原)				53	
	笹谷 靖 (チーム上原)	岩槻・佐倉				
10.	岩槻 快樹 (チーム EAST)		50			
	佐倉 和弥 (チーム EAST)			岩槻・佐倉		
11.	隅田 大介 (NorthReds)					岩槻・佐倉
	東 大輔 (NorthReds)					54
12.	内山 光朗 (チーム中の島)					
	杉田 優 (チーム中の島)			北村・柴田		
13.	北村 太郎 (ブラネッツTC)			51		
	柴田 直哉 (ブラネッツTC)	北村・柴田				
14.	西口 正博 (NorthReds)		52		河合・村田	
	藤原 理樹 (NorthReds)				50	
15.	河合 真宏 (monster)					
	村田 望 (フリー)			河合・村田		
16.	田中 勝 (AVANTI)			52		
	小森 高 (AVANTI)					河合・村田
17.	佐野 博俊 (Aletta)					51
	古谷 英一 (Aletta)			佐野・古谷		
18.	藤田 弘幸 (フレームショット)			52		
	岡田 光平 (フレームショット)					本山・中村
19.	後 慎太郎 (チーム中の島)					50
	牧原 康雄 (チーム中の島)	後・牧原				
20.	草野 忠 (うつぼスポーツクラブ)		54			
	井上 隆介 (うつぼスポーツクラブ)			本山・中村		
21.	本山 雄康 (ブラネッツTC)			52		
	中村 雅雄 (ブラネッツTC)					

14日 男子B級

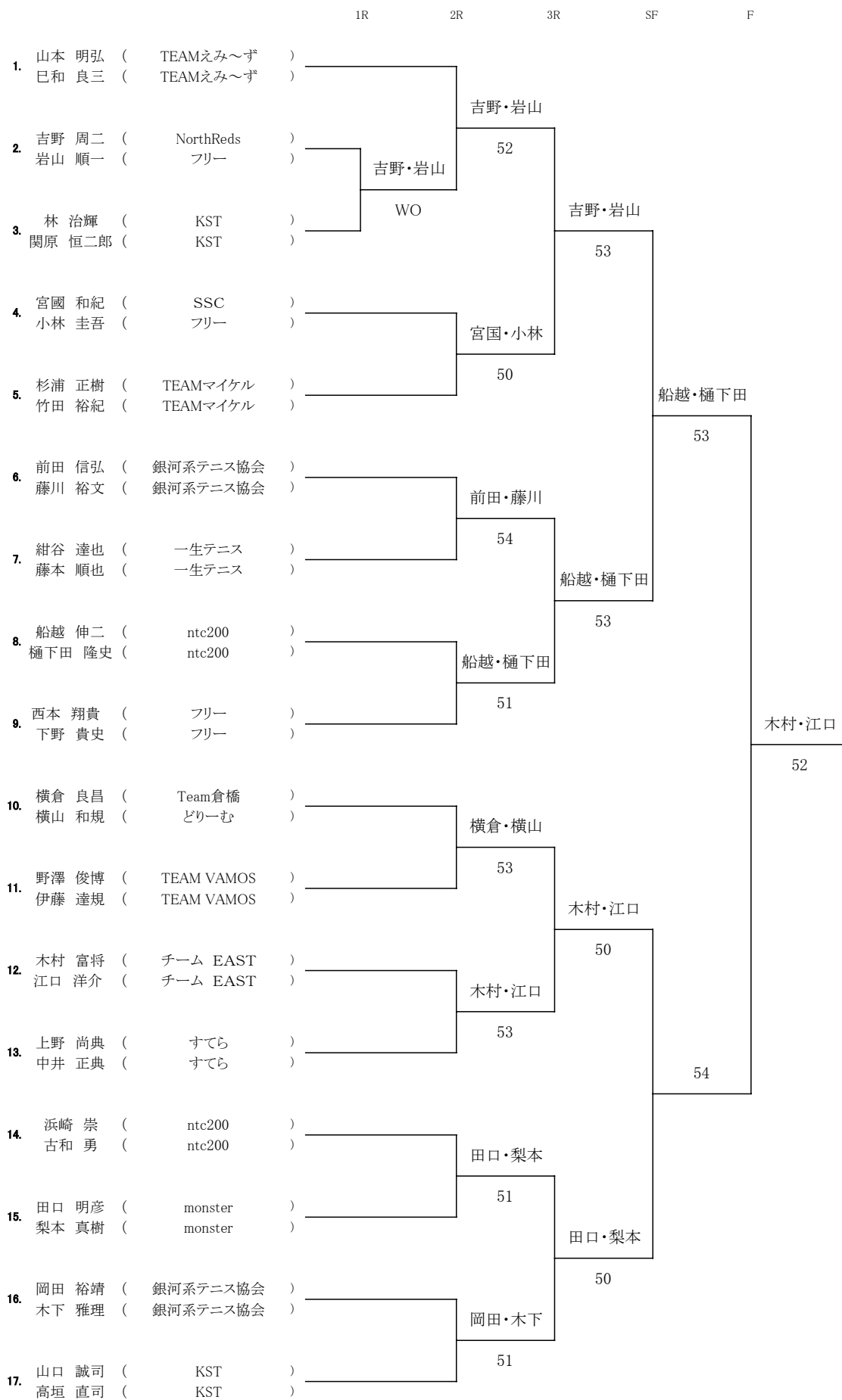

13日男子初級

Aブロック

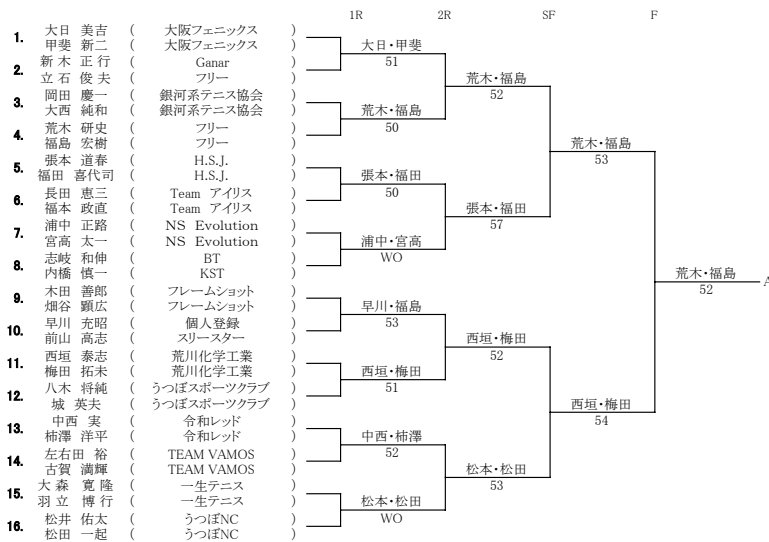

Bブロック

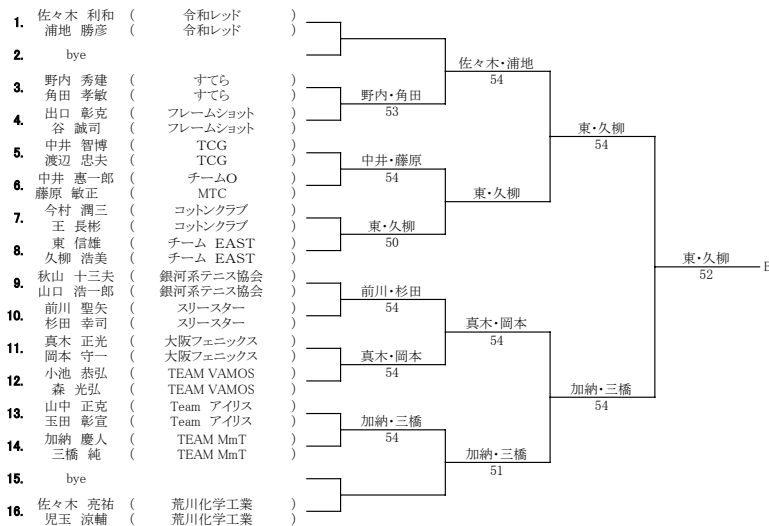

Cブロック

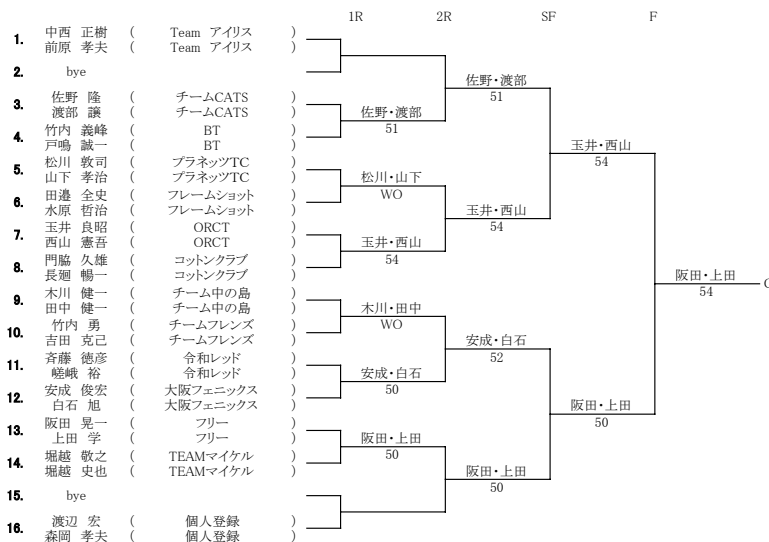

14日 初級男子

Aブロック

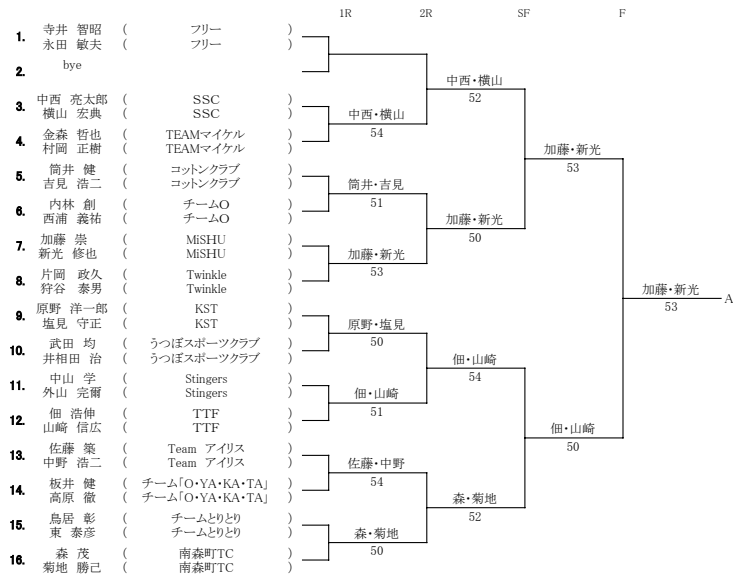

Bブロック

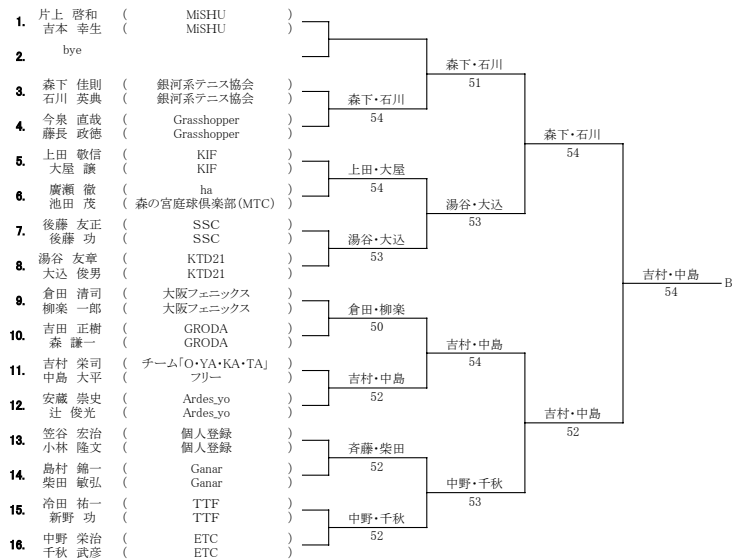

Cブロック



コンソレーション (5ゲーム先取・ノード、1回戦のみ)

女子

1	A4 A10	宿南・山本 松井・北川		宿南・山本 51		
2	A7 A6	金・中野 岸澤・齊坂		岸澤・齊坂 53		
3	B3 A12	吉田・川村 伊藤・山本		伊藤・山本 51		
4	A13 A16	福田・牧野 中野・山口		中野・山口 52		
5	A1 B9	小倉・永良 水浦・初田		水浦・初田 53		
6	C4 B8	竹内・仲 松村・屋江		松村・屋江 53		
7	C8 B13	有岡・星山 稲井・山崎		稲井・山崎 52		
8	C5 C14	伊藤・廣瀬 椋橋・田辺		伊藤・廣瀬 50		
9	B12 C10	岡野・西田 仙頭・面代		岡野・西田 54		
10	C11 B1	佐々木・宮道 鎌田・鎌田		鎌田・鎌田 51		
11	B5 C1	酒井・佐藤 窪田・橋本		窪田・橋本 51		
12	C16 B16	浦地・水口 仲川・奥野		浦地・水口 51		
13	D9 D7	奈良・吉岡 野口・安達		奈良・吉岡 51		
14	D6 D14	渡邊・城村 中分・中元		渡邊・城村 50		
15	D4 D12	福西・宮本 桜木・永吉		福西・宮本 51		
16	D16 D4	松木・若竹 福西・宮本		福西・宮本 52		

Aグループ

1	A5 A14	坂之上・田邊 位坂・永井		坂之上・田邊 52
2	A7 A10	澤田・吉村 中野・釜中		中野・釜中 53
3	A11 A4	佐野・入谷 山川・角間		山川・角間 51
4	B10 B3	南木・金森 樋口・中山		南木・金森 53

Bグループ

1	B8 A15	宮本・池田 佐々木・高田		佐々木・高田 53
2	B11 B6	三島・田中 岩本・松坂		三島・田中 52
3	B16 B13	榑・久保 松瀬・仁木		
4	B1 A10	桑木・船曳 中野・釜中		中野・釜中 51

Cグループ

1	C4 C9	相原・北口 森・稲津		森・稲津 53
2	C5 C11	田中・村川 藤井・宮前		田中・村川 51
3	C8 C14	永吉・原 坂口・中川		永吉・原 52
4	C1 B13	有田・後藤 松瀬・仁木		松瀬・仁木 51

1	3 8	諸吉・久保谷 長谷川・大籠		諸吉・久保谷 52
2	5 10	川端・吉田 中村・坂西		川端・吉田 51
3	13 11	上地・大西 田中・山下		田中・山下 51
4	15 1	夕月・長谷川 宇津木・萩原		宇津木・萩原 54

B級

Aグループ

1	11 5	清田・勝浦 赤松・河合		赤松・河合 54
2	14 17	近藤・西川 縄田・永橋		近藤・西川 51
3	9 2	有岡・柳木 北山・徳原		有岡・柳木 50
4	20 23	新城・中村 田中・田部		田中・田部 53

Bグループ

1	12 13	渡邊・藤田 兵頭・今西		兵頭・今西 54
2	7 19	重綱・角田 西尾・藤田		重綱・角田 54
3	24 9	鳥居・尾崎 有岡・柳木		有岡・柳木 53
4				

Cグループ

1				
2				
3				
4				

1				
2				
3				
4				

コンソレーション (5ゲーム先取・ノード、1回戦のみ)

男子

Aグループ

1	B13 B6	釜谷・小林 廣瀬・池田	<input type="checkbox"/>	釜谷・小林 54
2	A1 B15	寺井・永田 冷田・新野	<input type="checkbox"/>	寺井・永田 50
3	B1 B10	片上・吉本 吉田・森	<input type="checkbox"/>	片上・吉本 51
4	C1 C3	芝・田辺 日原・田中	<input type="checkbox"/>	日原・田中 53
5	C5 C8	塩崎・生嶋 澤・藤本	<input type="checkbox"/>	塩崎・生嶋 50
6	C11 C15	榎本・中村 宮本・福島	<input type="checkbox"/>	榎本・中村 50
7	C14 C10	山本・丸井 本田・宮崎	<input type="checkbox"/>	本田・宮崎 54
			<input type="checkbox"/>	
1	3 9	五十嵐・濱田 菅・笹谷	<input type="checkbox"/>	菅・笹谷 53
2	7 14	田中・樋口 西口・江本	<input type="checkbox"/>	田中・樋口 53
3	20 16	草野・井上 田中・小森	<input type="checkbox"/>	草野・井上 54
4	4 1	杉本・山本 藤庭・高牟禮	<input type="checkbox"/>	杉本・山本 54
			<input type="checkbox"/>	

Bグループ

1	<input type="checkbox"/>			
2	<input type="checkbox"/>			
3	<input type="checkbox"/>			
4	<input type="checkbox"/>			
1	<input type="checkbox"/>			
2	<input type="checkbox"/>			
3	<input type="checkbox"/>			
4	<input type="checkbox"/>			
5	18 6	藤田・岡田 竹田・柴田	<input type="checkbox"/>	竹田・柴田 52
6	11 12	隅田・東 内山・杉田	<input type="checkbox"/>	隅田・東 51
			<input type="checkbox"/>	

B級

Aグループ

1	5 9	杉浦・竹田 西本・下野	<input type="checkbox"/>	西本・下野 50
2	1 7	山本・巳波 紺谷・藤本	<input type="checkbox"/>	山本・巳波 51
3	13 14	上野・中井 浜崎・秋吉	<input type="checkbox"/>	浜崎・秋吉 51
4	17 11	山口・高垣 野澤・伊藤	<input type="checkbox"/>	野澤・伊藤 54

Bグループ

1	<input type="checkbox"/>	
2	<input type="checkbox"/>	
3	<input type="checkbox"/>	
4	<input type="checkbox"/>	

Cグループ

1	<input type="checkbox"/>	
2	<input type="checkbox"/>	
3	<input type="checkbox"/>	
4	<input type="checkbox"/>	

1	<input type="checkbox"/>	
2	<input type="checkbox"/>	
3	<input type="checkbox"/>	
4	<input type="checkbox"/>	