

第5回大阪市テニス協会シングルステニス大会

主催：大阪市テニス協会
 後援：大阪府テニス協会
 会場：鶴見緑地公園庭球場
 期日：平成30年8月25日(土)・26日(日)、予備日無し・雨天中止

記 録

試 合 規 定

1. 試合方法：
 - 一般男女・45歳以上男女の部 1回戦(2回戦が初戦の時も)8ゲームスプロセット、ノーアド、8-8タイブレーク
 2回戦より、1セットマッチ、ノーアド、6-6タイブレーク
 (男女一般・45歳男女の部はコンソレーション無し)
 試合の進行上、残り試合が出た場合26日に開催の可能性あり。
 - 55歳以上男子の部は 6ゲーム先取ノーアド、5-5タイブレーク、コンソレ1回あり。
 コンソレは5ゲーム先取、ノーアド、タイブレーク無し
 - 男女初級者の部 5ゲーム先取、ノーアド、4-4タイブレー(基本16名、1グループのトーナメント)
 コンソレーション1回あり、5ゲーム先取ノーアド、タイブレーク無し
 優勝者は来年4月の市長杯シングルス一般の部への無料招待します。(自己申告をお願いします。)
来年の第6回大会への無料招待はありません。
2. 審判はセルフジャッジとします。
3. 試合前のウォーミングアップはサービス4本のみとします。
4. 集合時間：下記参照、本部まで出席を届けてください。遅刻の場合は試合が出来ない場合があります。
5. ボールはSt.Jamesを使用します。
6. 服装は清潔で礼儀正しい習慣的に認められているテニスウエアとします。
 テニスシューズを使用してください。
7. ルールはJTAルールに従います。
8. ケガなどの応急措置は主催者側で行いますが、その後の責任は負いません。
9. 天候その他の理由により、本大会の開催要項を変更する場合があります。
 雨天・その他の問い合わせ先：
 - 090-3846-301(西井)
 - 080-3105-839(坂井)
 1stラウンドの方は現地集合、それ以降は上記の番号に9:00以降に問い合わせしてください。
 基本的には上記が進めますが、状況によりこれより早く協会のHP、フェイスブック・ツイッターに適宜記載します。
10. その他：個人情報保護のため試合結果をホームページへ掲載不可の方はご連絡ください。
 テニスコートの周りは一般道路です。道路上でラケットでボールを打ち合わないようしてください。
11. ドロー発送後のキャンセルはエントリーフィーの支払義務が生じます。
12. 1試合成立したら、エントリーフィーの返還はありません。

集 合 時 間

8月25日(土)	8:45 男子45歳	1R	25人(1・2R合計)
	10:00 男子45歳	2R	
	9:15 一般男子	1R	40人(1・2R合計)
	10:30 一般男子	2R	
	8:45 初級者女子A		15人
	9:15 初級者女子B		15人
	12:00 初級者女子C		15人

エントリー状況下段ご参照ください。

修正があるかもしれません。大会3日位前にも御確認ください。

8月26日(日)	8:45 初級者男子A	16人
	10:30 初級者男子B	16人
	10:30 初級者男子C	16人
	11:00 初級者男子D	16人
	12:30 初級者男子E	16人
	8:45 男子55歳以上	23人
	9:15 一般女子	10人
	9:15 45歳女子	9人
	10:00 一般男子残り試合	

大会会長	西井幸紀雄
大会副会長	津下暢男 荒木恒夫 坂井幸司
大会委員長	鈴木隆夫
大会委員	大阪市テニス協会理事一同
ディレクター	倉橋幸弘
アシスタントディレクター	前田啓二
レフェリー	藪野容子
アシスタントレフェリー	高木孝子 山本厚子

エントリーフィーは当日持参のこと。	登録者		¥3,000
	未登録者		¥4,000

ドロー発行後のキャンセルはエントリーフィーの支払が必要となります。

円滑な大会運営のため控えチームの選手の方は必ずコートサイドに待機のこと

落選は初級男子 未登録 1名、その他無

女子一般

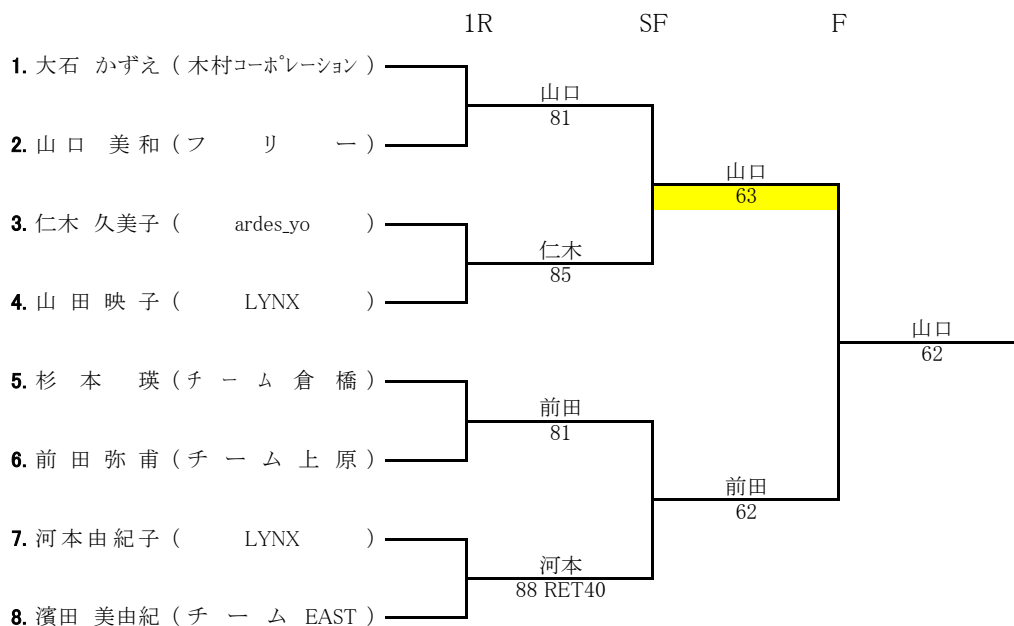

女子45歳

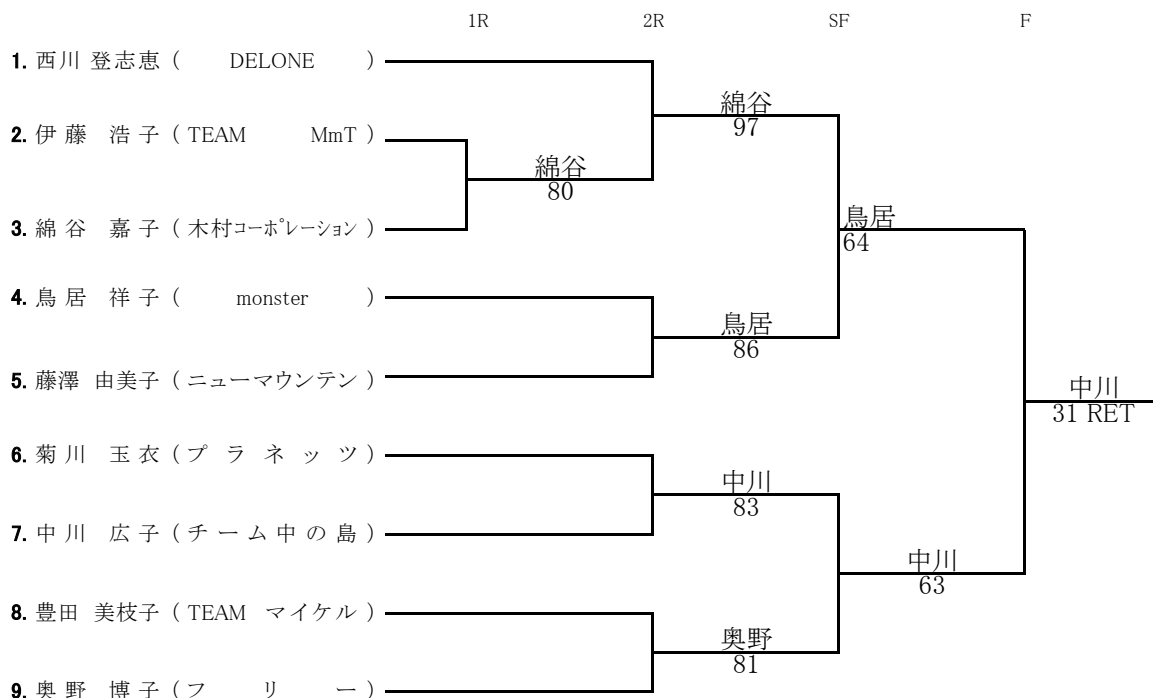

Bブロック

追加

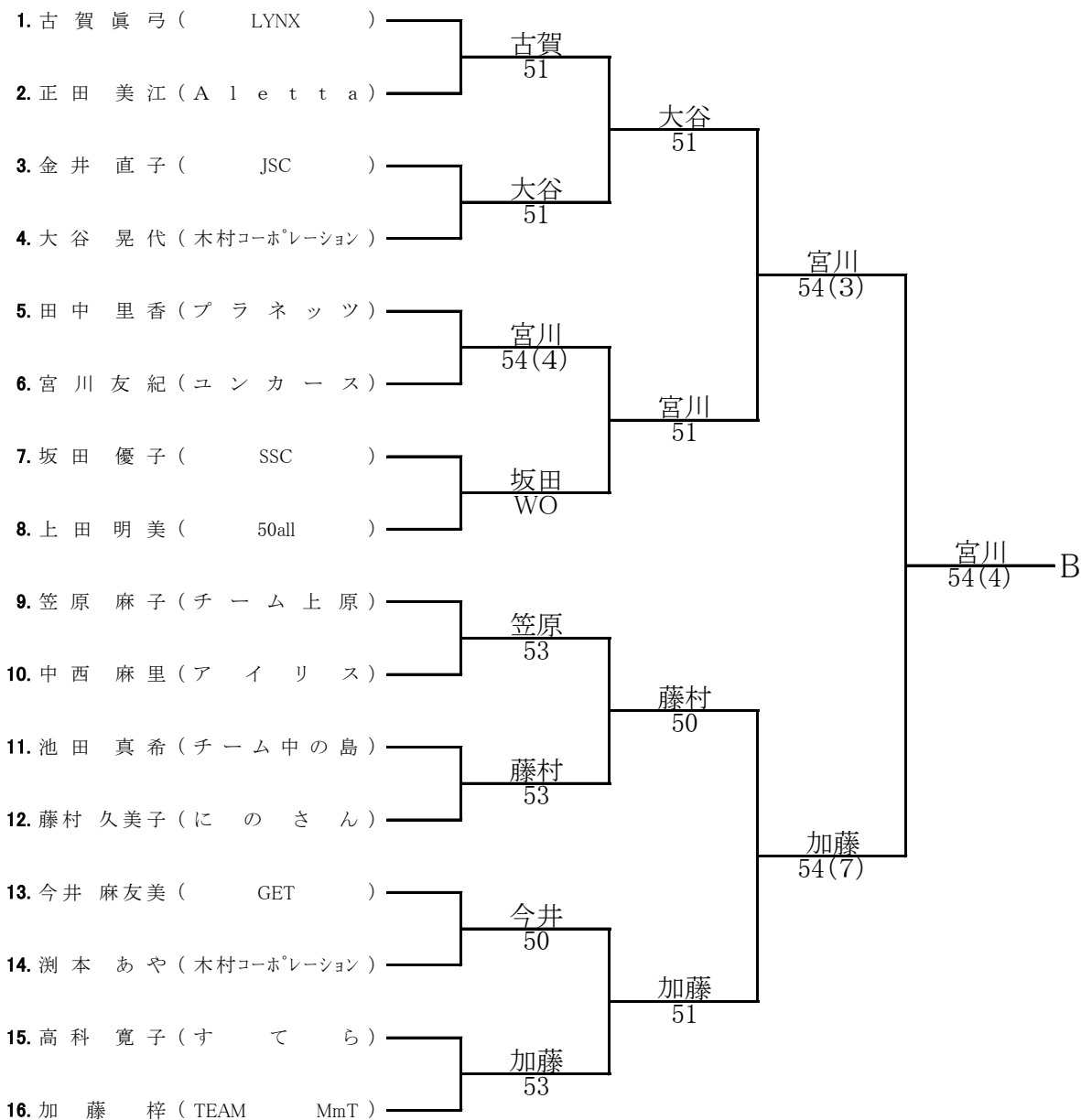

Cブロック

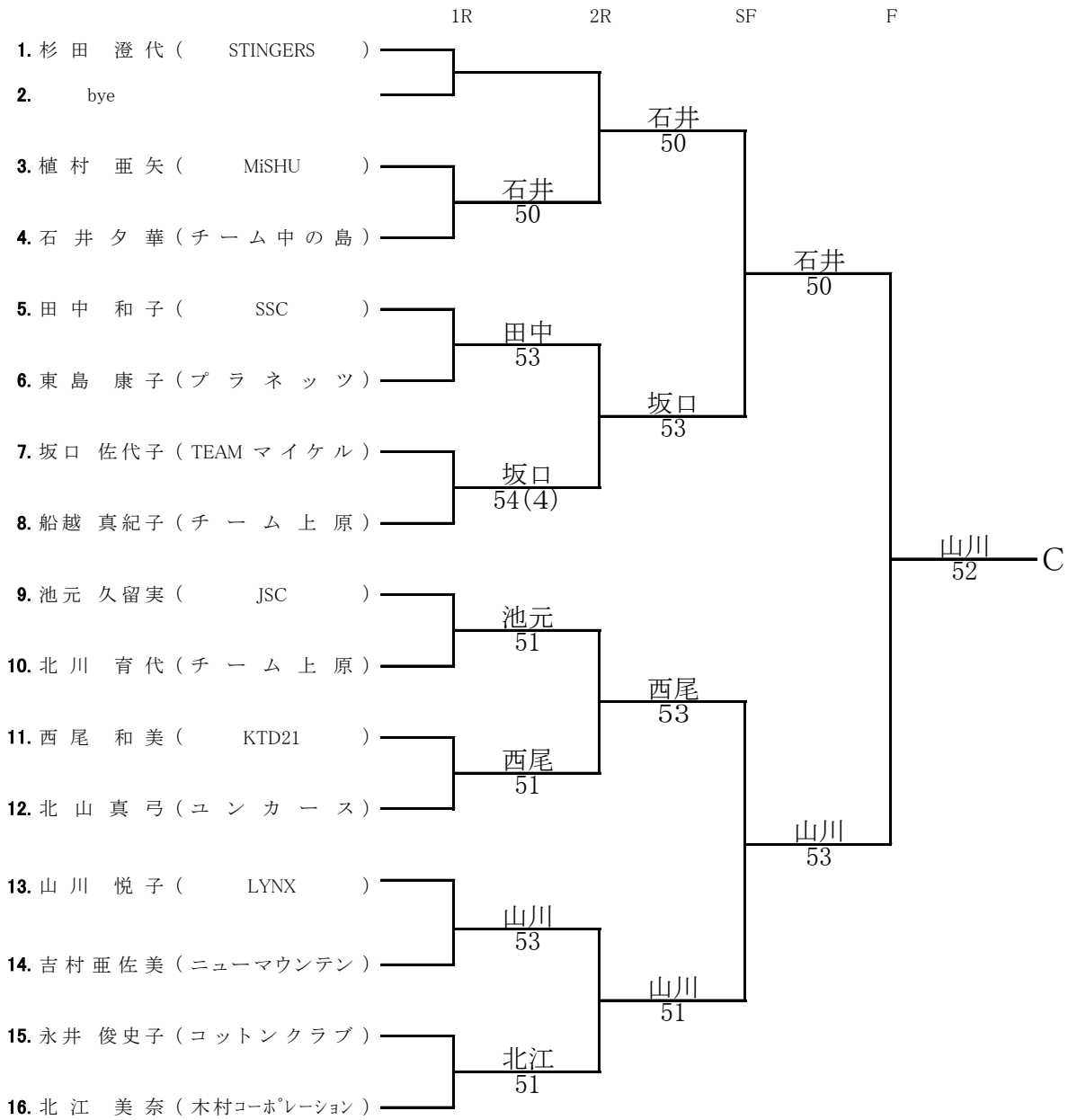

男子一般

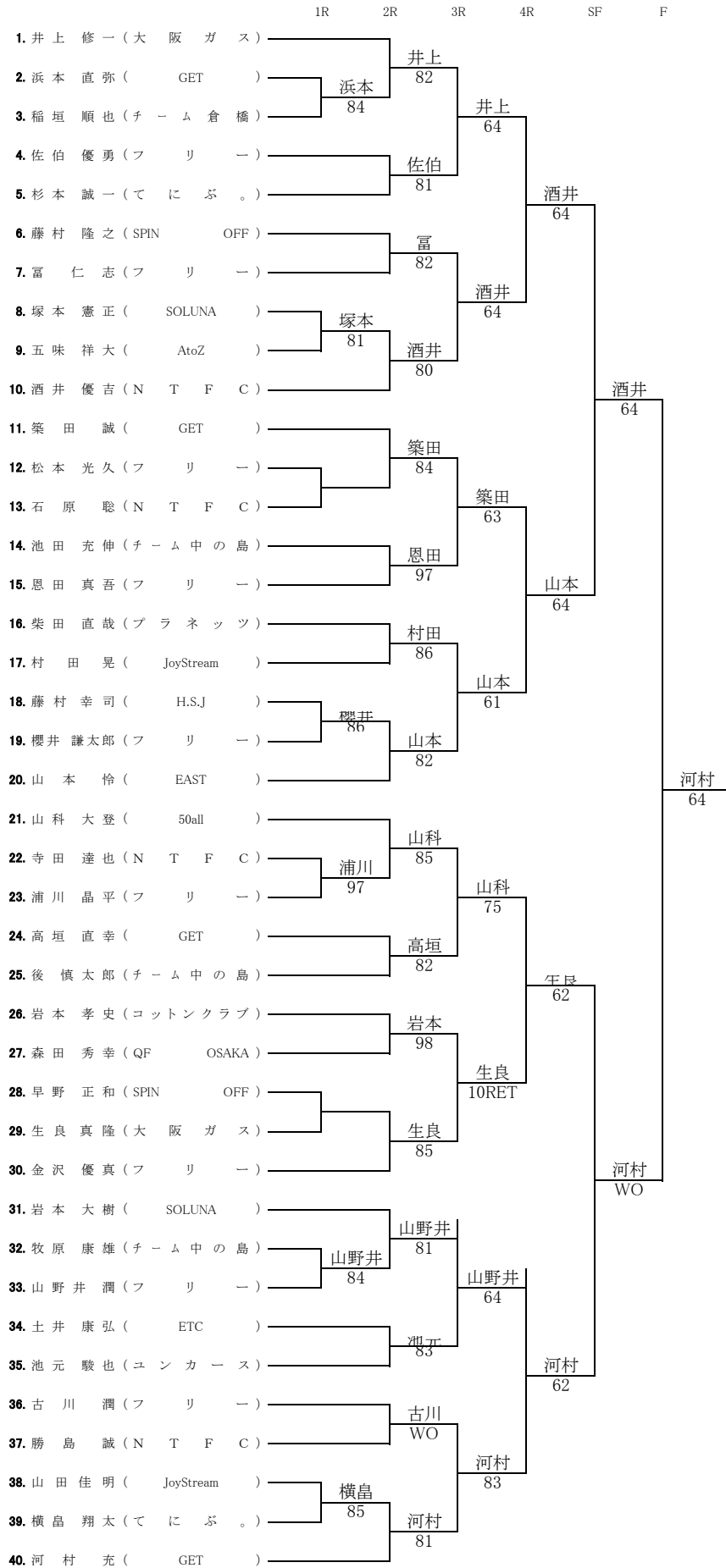

男子45歳

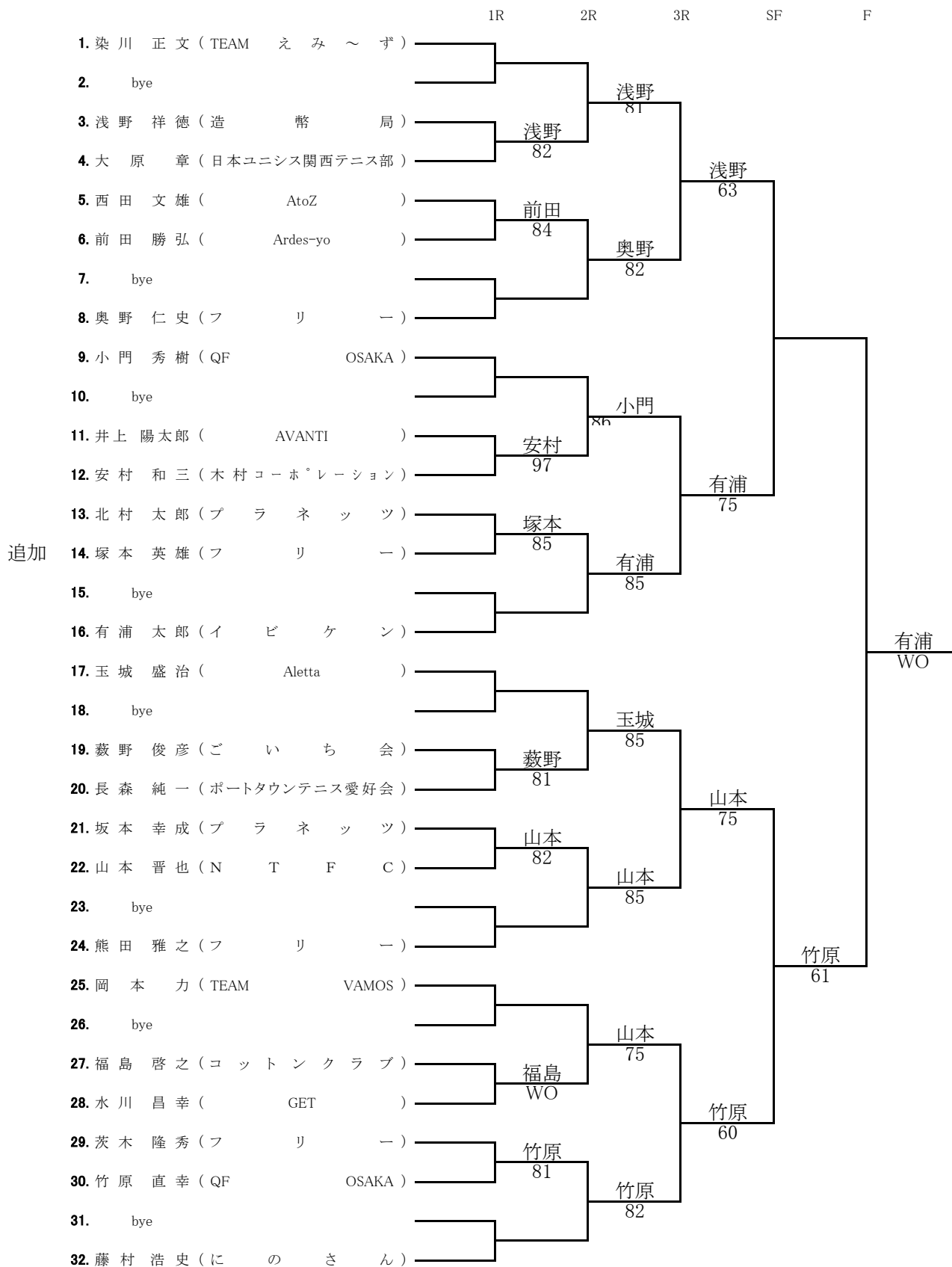

55歳男子 リドロー

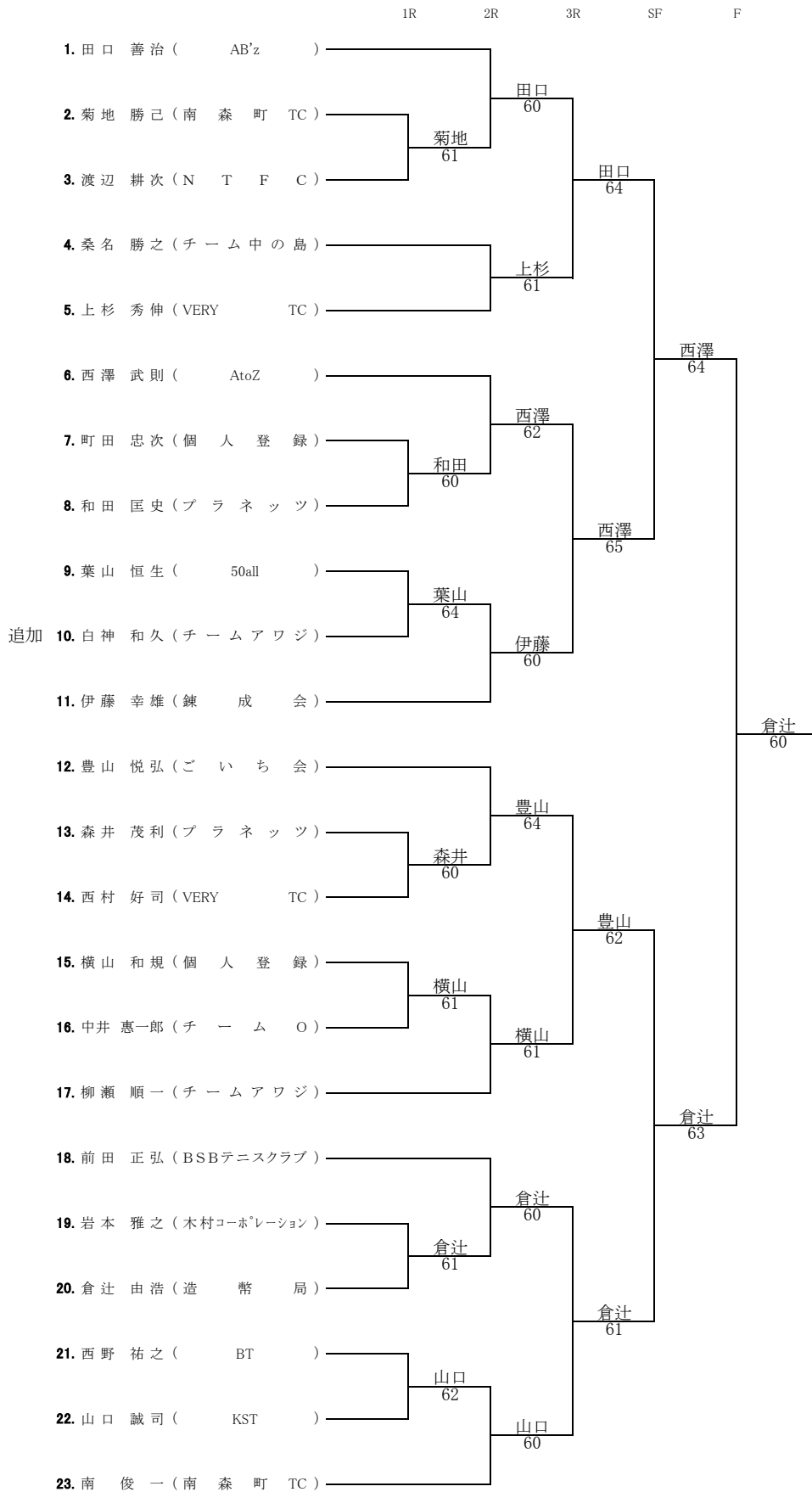

初級男子

Aブロック

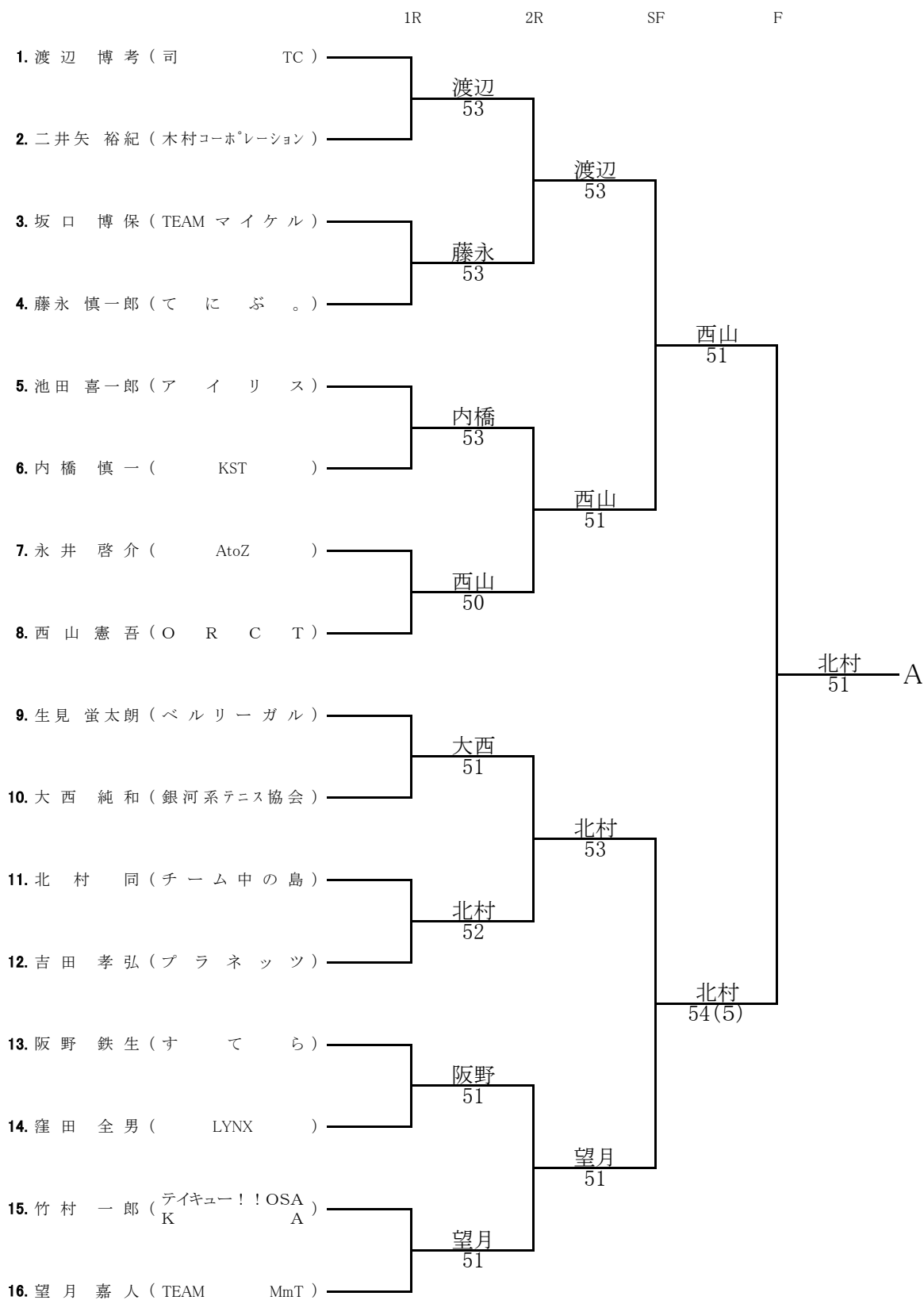

Bブロック

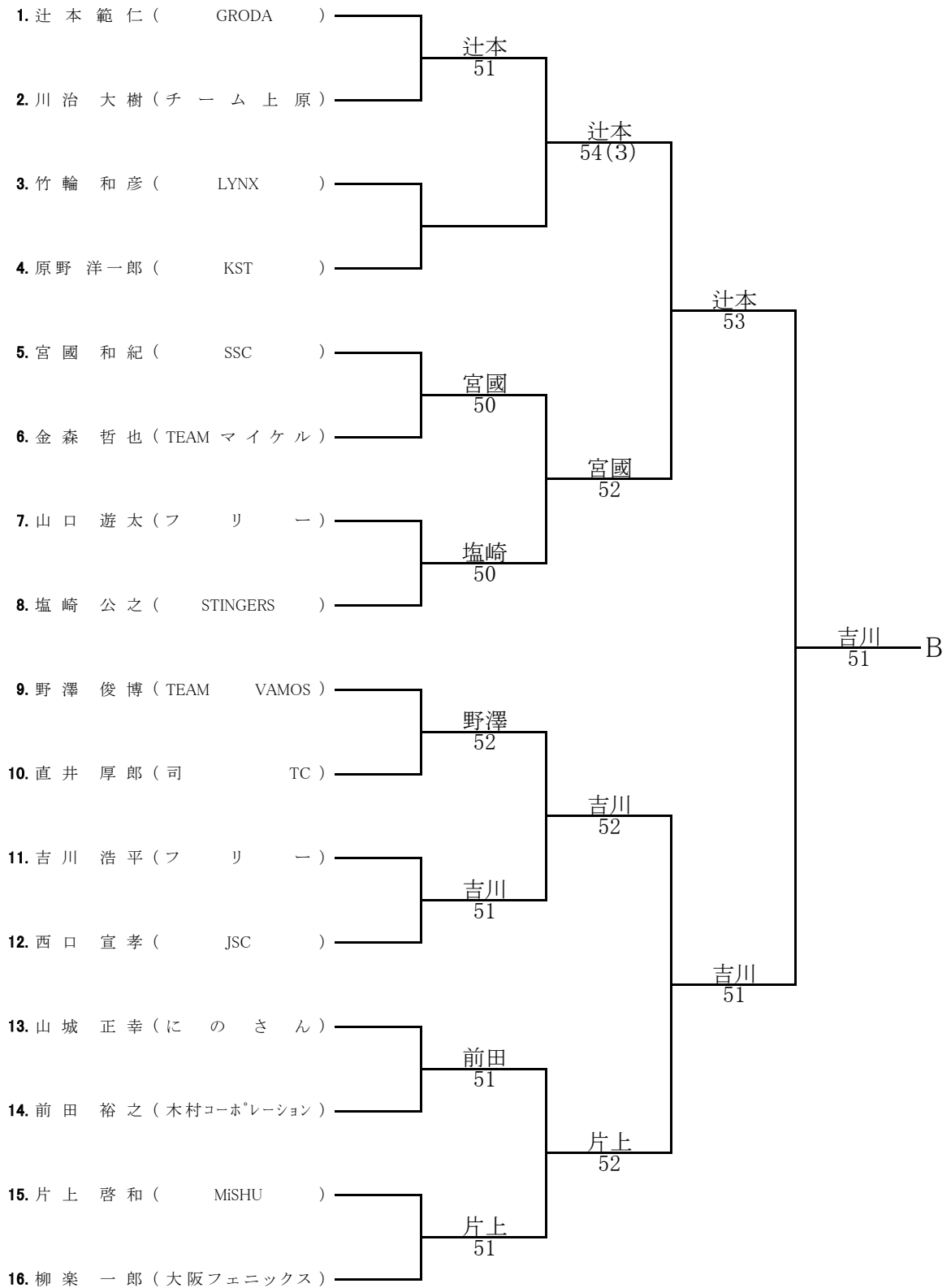

Cブロック

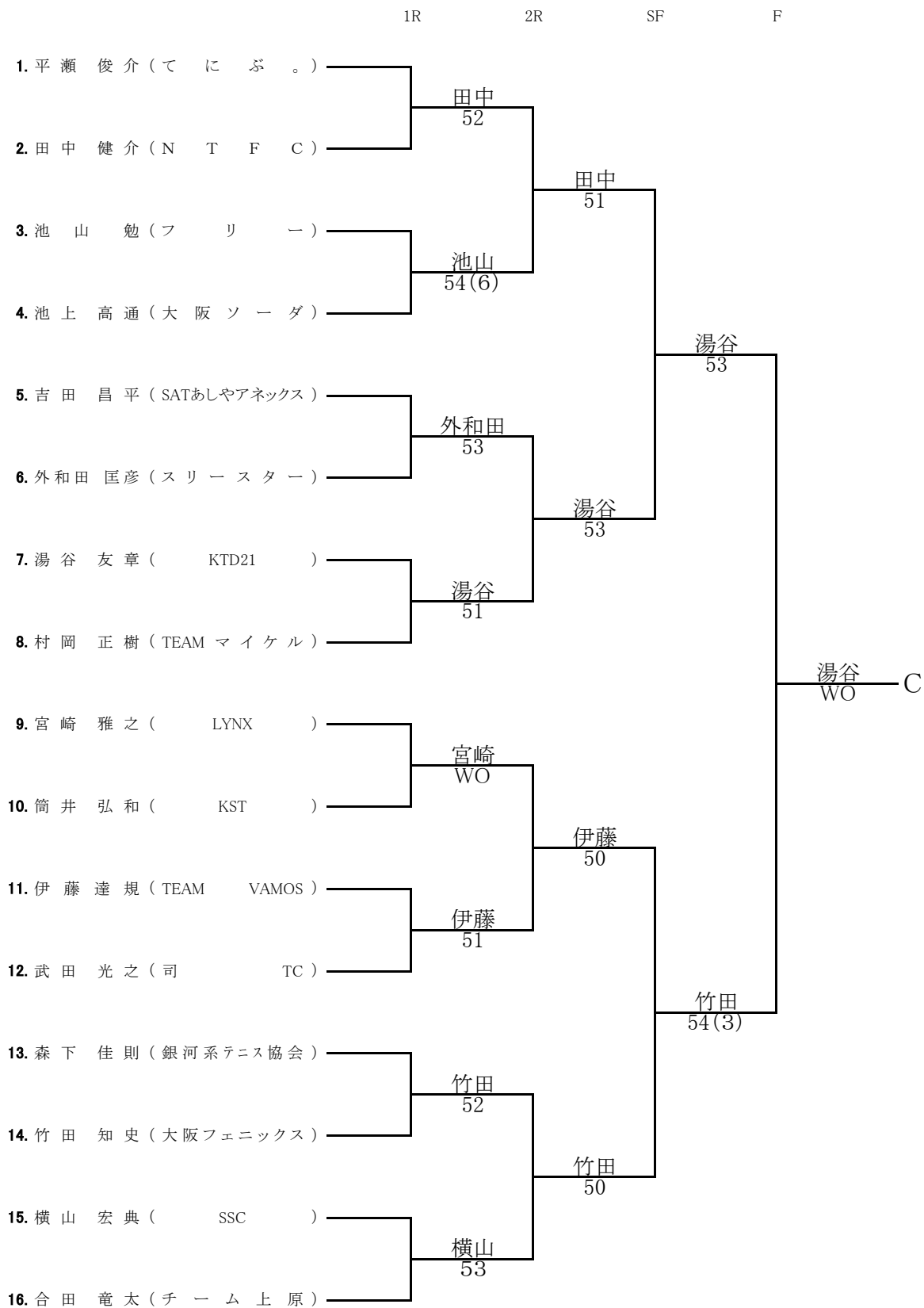

Dブロック

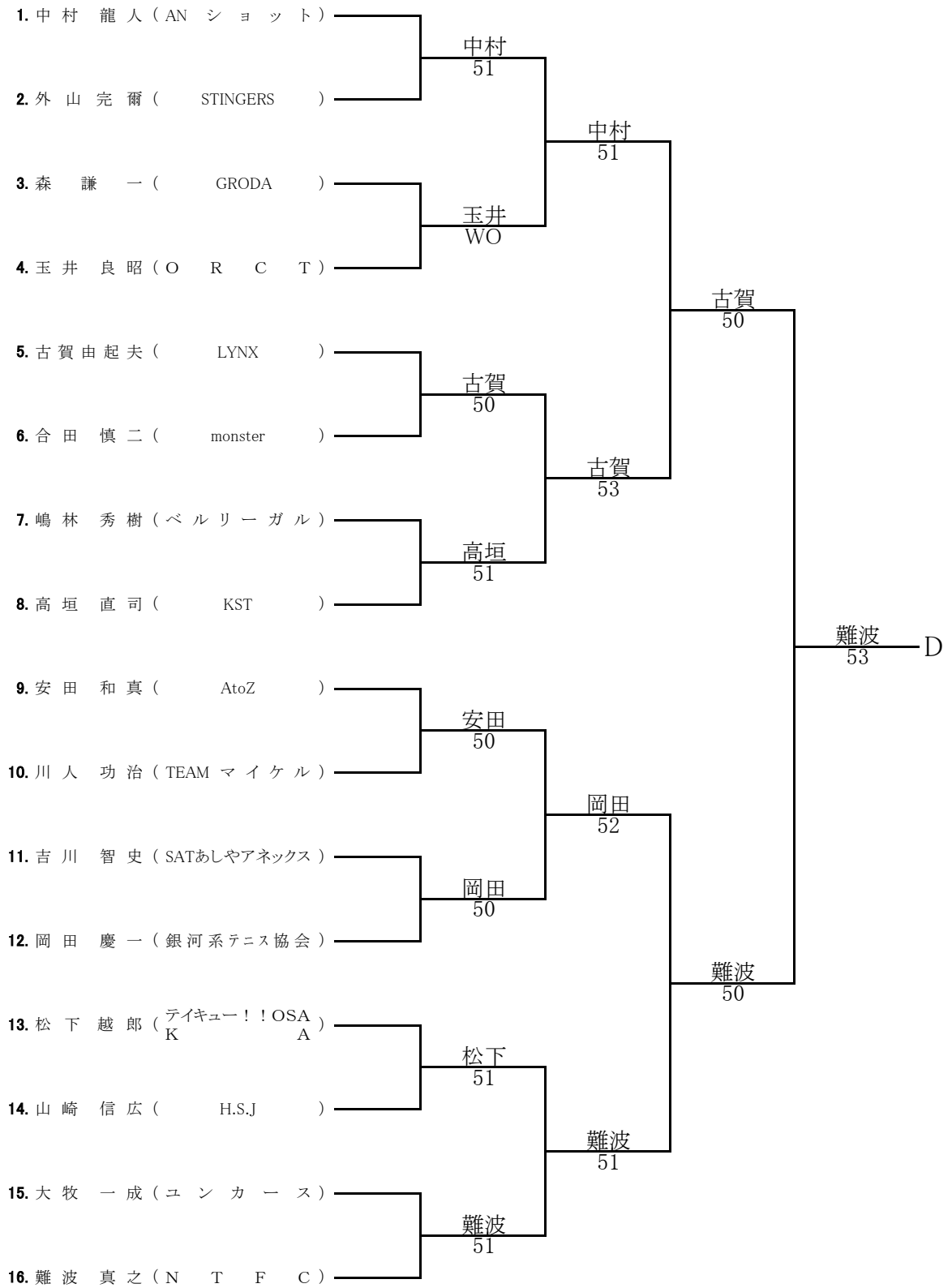

初級男子

Eブロック

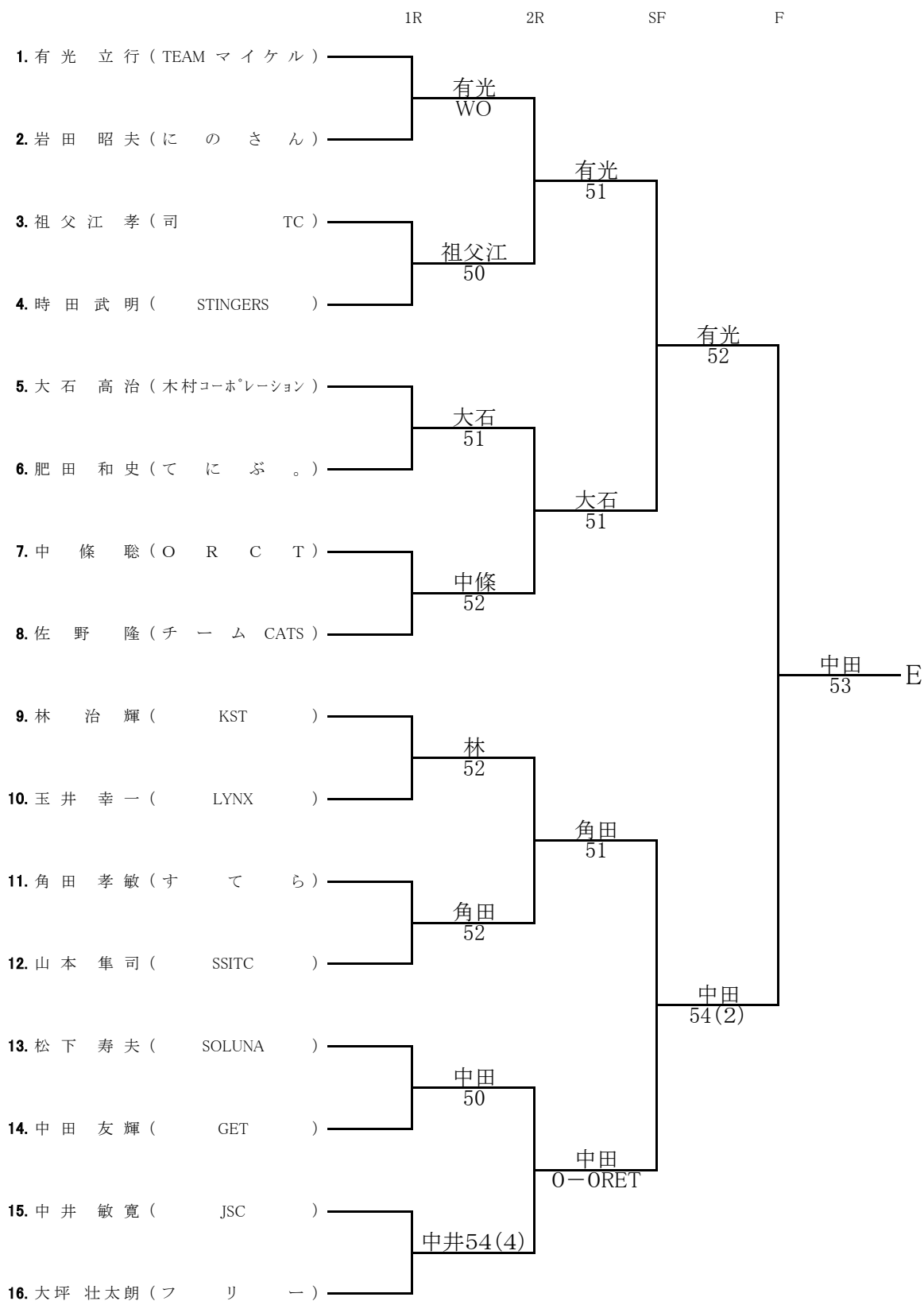

女子初級 コンソレーション (5ゲーム先取・ノーアド、1回戦のみ)

ABグループ

1	A1	藤澤	□	藤澤	5	B3	金井	□	田中
	A9	石井	□	51		B5	田中	□	53
2	B8	上田	□	上田	6	B10	中西	□	池田
	A6	松井	□	52		B11	池田	□	52
3	A11	上田	□	上田	7	B14	淵本	□	高科
	A15	寺西	□	3		B15	高科	□	50
4	A13	横山	□	上田	8	B8	上田	□	上田
	B2	上田	□	51		B7	坂田	□	53

Cグループ

1	C12	北山	□	北山
	C3	植村	□	50
2	C15	永井	□	永井
	C10	北川	□	50
3	C1	杉田	□	杉田
	C12	北山	□	54
4			□	

男子55歳 コンソレーション (5ゲーム先取・ノーアド、1回戦のみ)

1	(19) (7)	岩本 町田	□	岩本 50	5	(17) (18)	築瀬 前田	□	前田 1
2	(14) (16)	西村 中井	□	西村 51	6			□	
3	(4) (3)	桑名 渡辺	□	桑名 51	7			□	
4	(21) (10)	西野 白神	□	西野 52	8			□	

男子初級 コンソレーション (5ゲーム先取・ノーアド、1回戦のみ)

Aグループ

1	(7) (2)	永井 二井矢	□	永井 53
2	(5) (3)	池田 坂口	□	池田 53
3	(15) (14)	竹村 窪田	□	竹村 51
4	(9) (12)	生見 吉田	□	吉田 52

Bグループ

5	(6) (4)	金森 原野	□	原野 52
6	(2) (7)	川治 山口	□	山口 53
7	B12 (10)	(12)西口 直井	□	直井 51
8	(13) (16)	山城 柳楽	□	柳楽 51

Cグループ

9	(1) (12)	平瀬 武田	□	平瀬 53
10	(8) (4)	村岡 池上	□	池上 53
11	(18) (5)	森下 宮崎	□	森下 51
12	(9) A(9)	吉田 生見	□	吉田 54

Dグループ

13	(6) (10)	合田 川人	□	合田 53
14	(11) (7)	吉川 嶋林	□	嶋林 54
15	(3) (14)	牧 山崎	□	牧 51
16	(15) (2)	大牧 外山	□	大牧 50

Eグループ

17	(4) (6)	時田 肥田	□	時田 51
18	(12) (13)	山本 松下	□	松下 50
19	(10) (6)	玉井 肥田	□	肥田 51
20			□	