

# 第39回 初級者交歓テニス大会

主催 大阪市テニス協会  
会場 長居庭球場  
期日 平成30年5月19日(土) 雨天中止

## 結果

### 試合規定

- ① 試合は B級・初心者共5ゲーム先取 ノーアドバンテージ方式。コンソレーションは1回のみ。
- ② 審判はセルフジャッジとします。
- ③ 試合前のウォーミングアップはサーブ4本のみとします。
- ④ ボールは適切に用意します。
- ⑤ 服装は清潔で礼儀正しい習慣的に認められているテニスウェアとします。  
顔を覆うマスクは不可。但し、医者診断書がある場合は認めます。
- ⑥ ルールはJ, T. A. ルールに従います。
- ⑦ 怪我などの応急措置は主催者側で行いますが、その後の責任は負いません。
- ⑧ 集合時間下記参照のこと。集合時間遅れた場合は本選での試合ができないことがあります。  
電車の遅延証明があれば進行に影響がない限り遅刻扱いにはいたしません。
- ⑨ 天候その他の理由により、本大会の開催要項の内容を変更する場合があります。  
雨天の場合の大会電話 (9:00以降にお願いします)  
(前日・早朝の問い合わせには対応不可です。)  
(但し、状況により協会HPのフェイスブック・ツイッターで連絡します)

090-3846-3012 (西井)  
080-3105-8397 (坂井)

### 試合日程

5月19日(土)	集合時間	グループ	チーム番号
	8:45	A	1-16
	8:45	B	17-32
	9:30	C	33-48
	9:30	D	49-64
	11:30	E	65-80
	12:30	F	81-96
	14:00	G	97-112
	14:00	H	113-128
	15:00	B級	1-16

雨の日の対応は上記の通り、  
しっかりお読みの上、早朝よりの  
問い合わせはおやめください。  
代表者の方内容徹底お願いします。

出来るだけ落選を防ぐために  
予定以上のエントリー数になっています。  
終了が遅くなることも予想されます。  
この点ご理解のほどお願いします。

### 大会役員

大会会長 西井幸紀雄  
大会副会長 津下暢男 荒木恒夫 坂井幸司  
大会委員長 鈴木隆夫  
大会委員 大阪市テニス協会理事一同  
ディレクター 倉橋幸弘  
レフェリー 藪野容子  
アシスタントレフェリー 高木孝子 山本厚子

エントリーフィーは当日持参のこと。1チーム 登録者同士 ¥2,000

メンバー変更当日1名は可。ペアごと変更は不可。  
ドロ発行後のキャンセルはエントリーフィーの支払が必要となります。  
円滑な大会運営のため控えチームの選手の方は必ずコートサイドに待機のこと。  
1試合が成立した場合、雨天等で試合が不可能となった場合でも、エントリーの返金ありません。

落選状況 (1チームのみのエントリーが、必ず当選するというシステムになっておりません。)

B級： 登録者同士 10組、  
B級の優先は抽選で落選された方、B級大会で優勝された方で、  
初級者大会での優勝は優先となっております。

初級： 登録者同士 26組、登録・未登録 2、未登録1

キャンセル出た場合は順次こちらから連絡させていただきます。

# B級

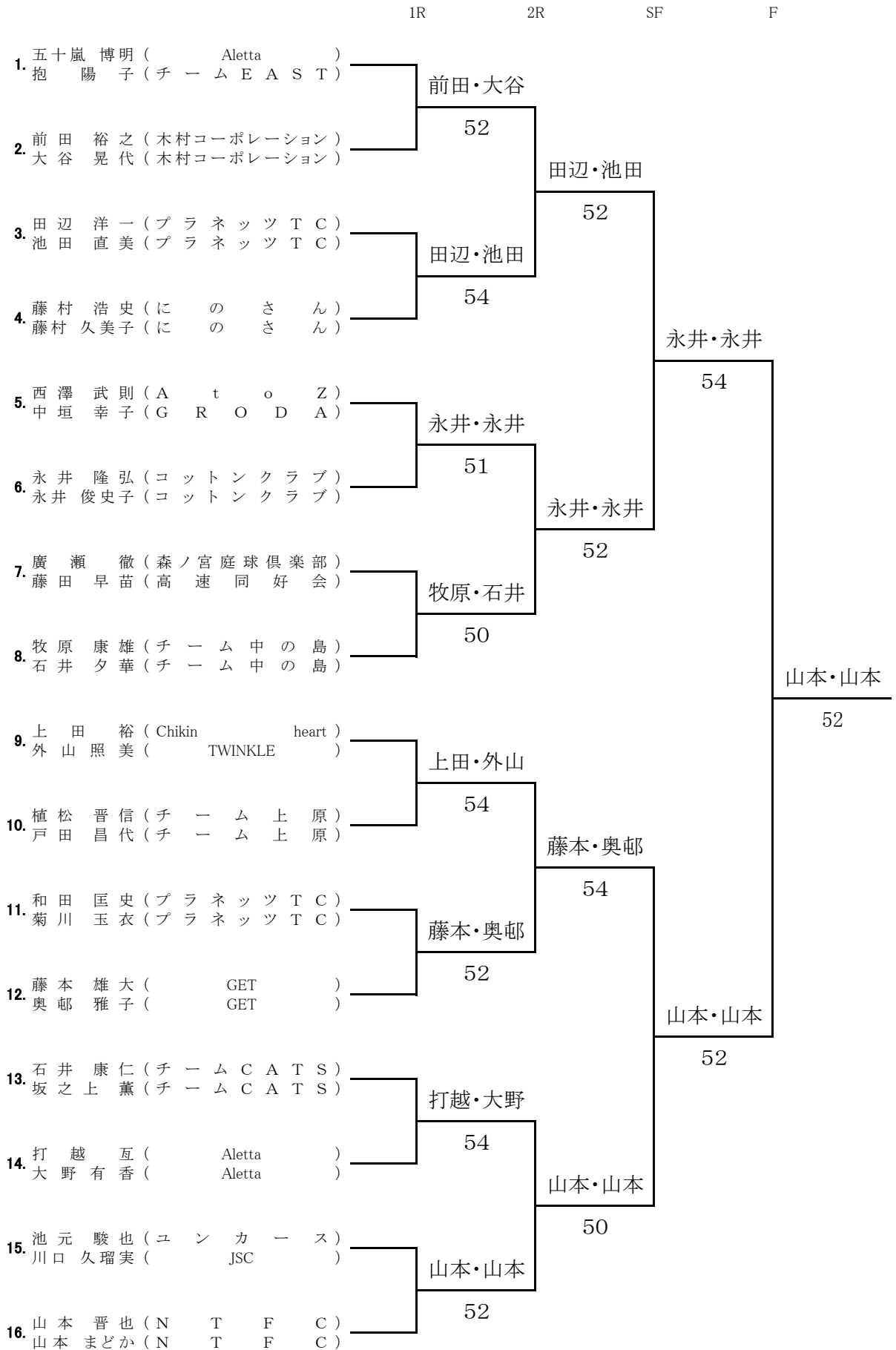

# 初級

## Aブロック

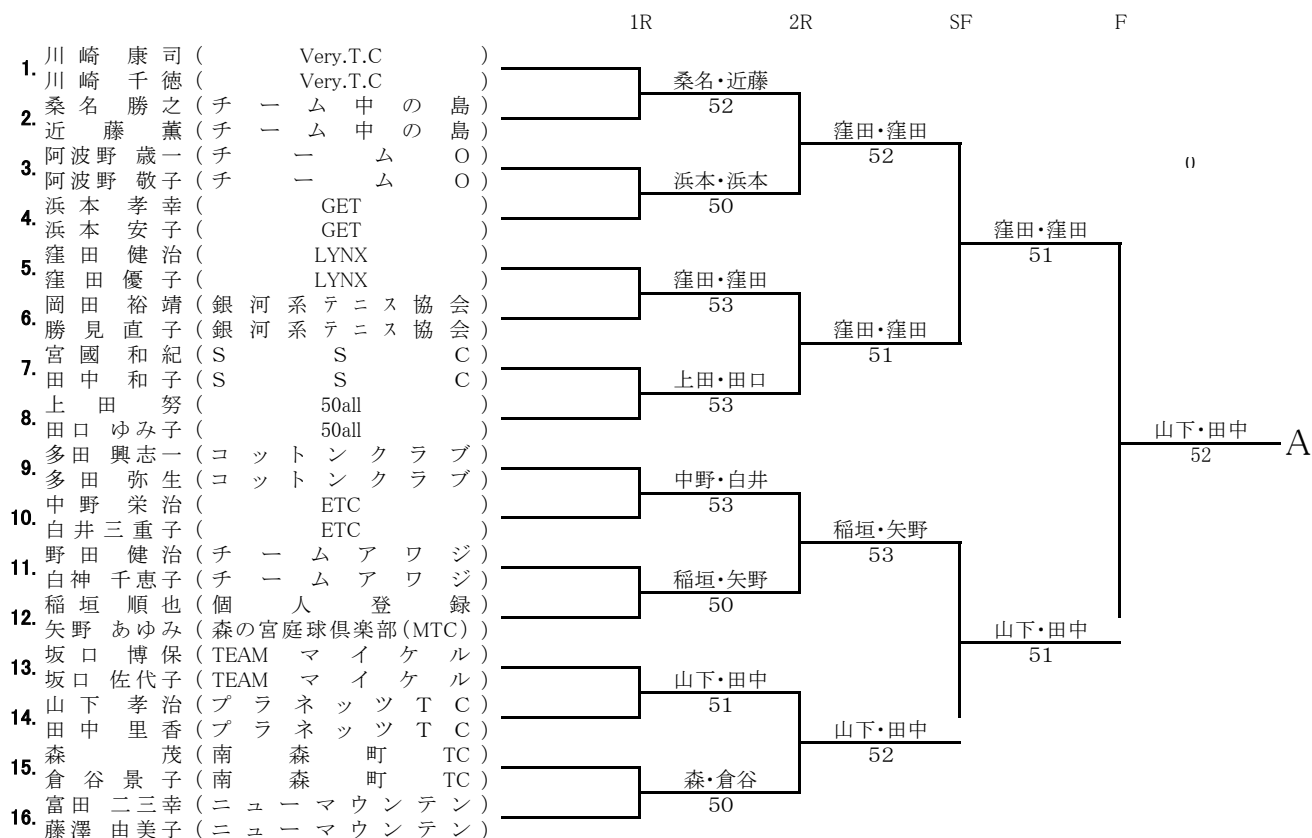

## Bブロック

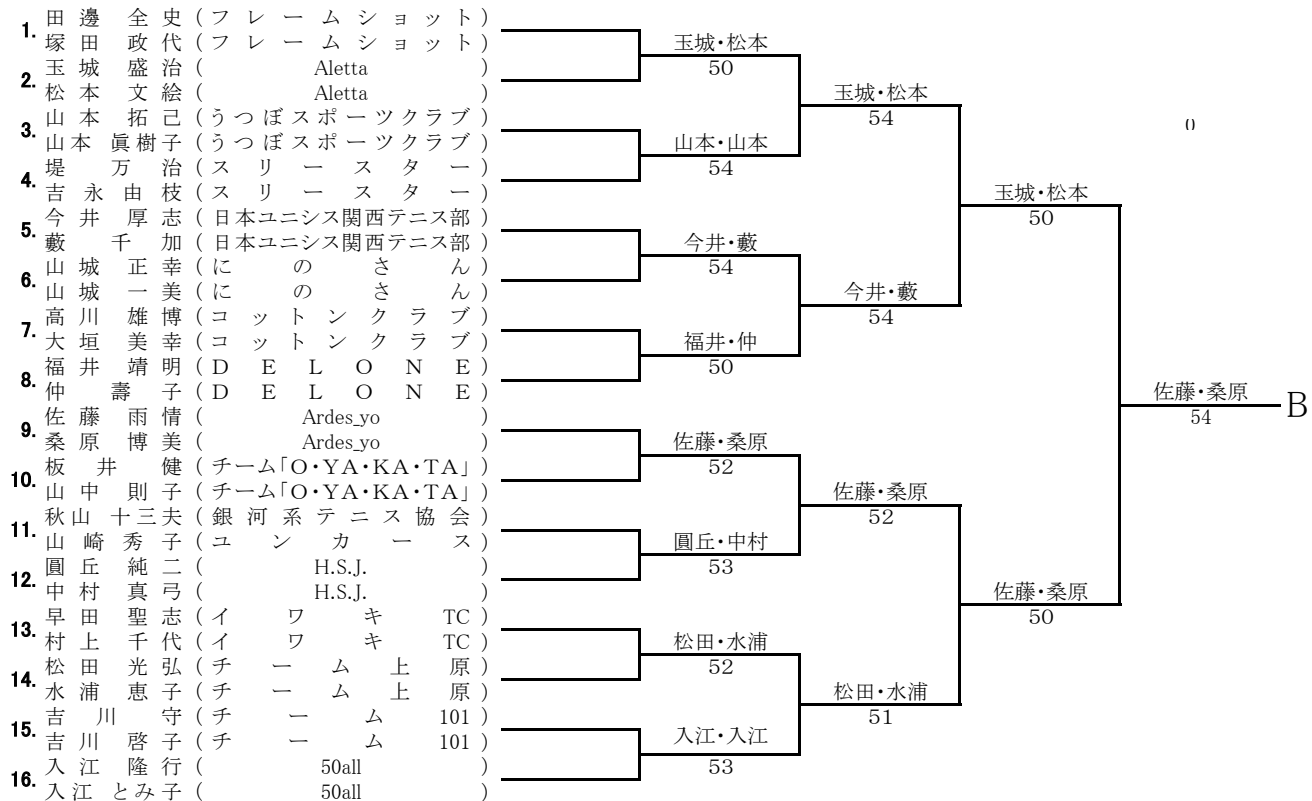

# Cブロック

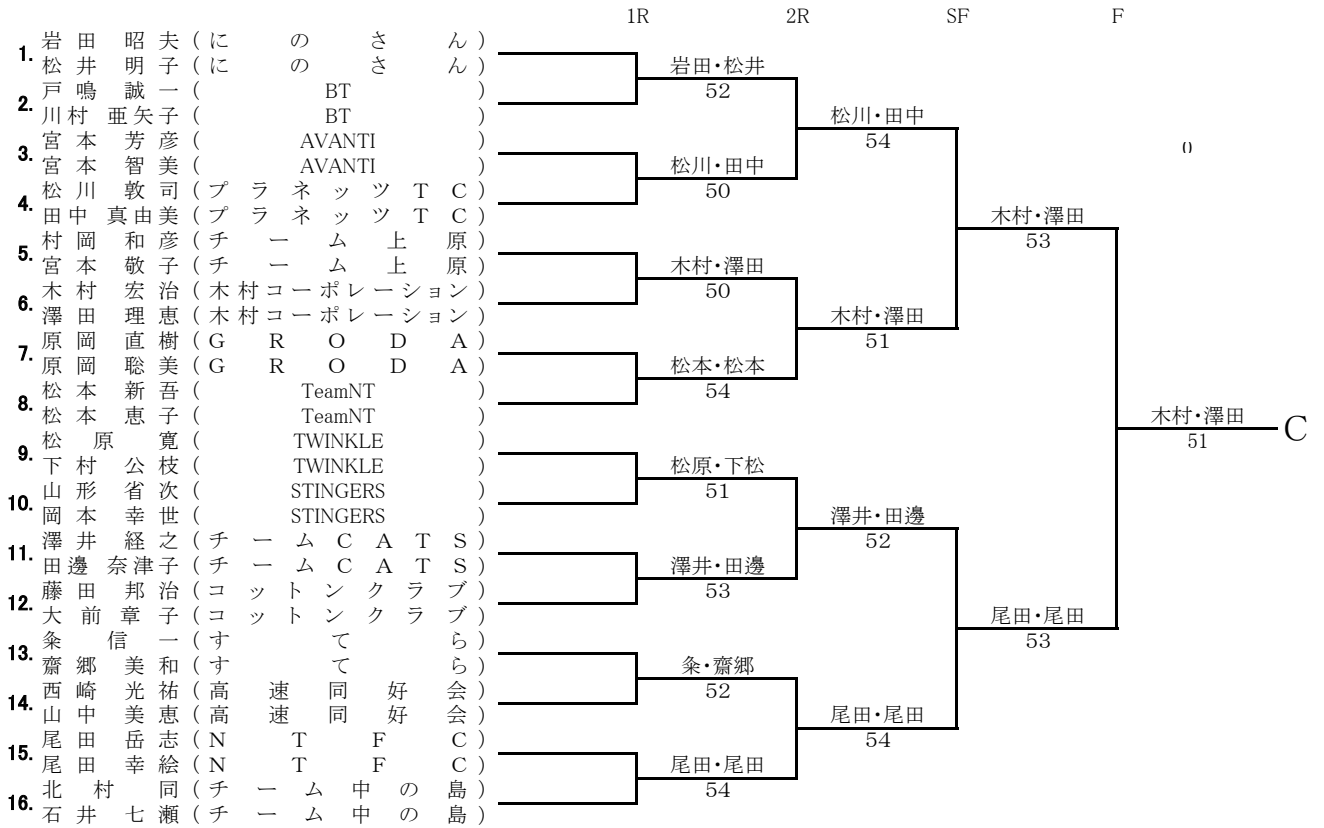

# Dブロック

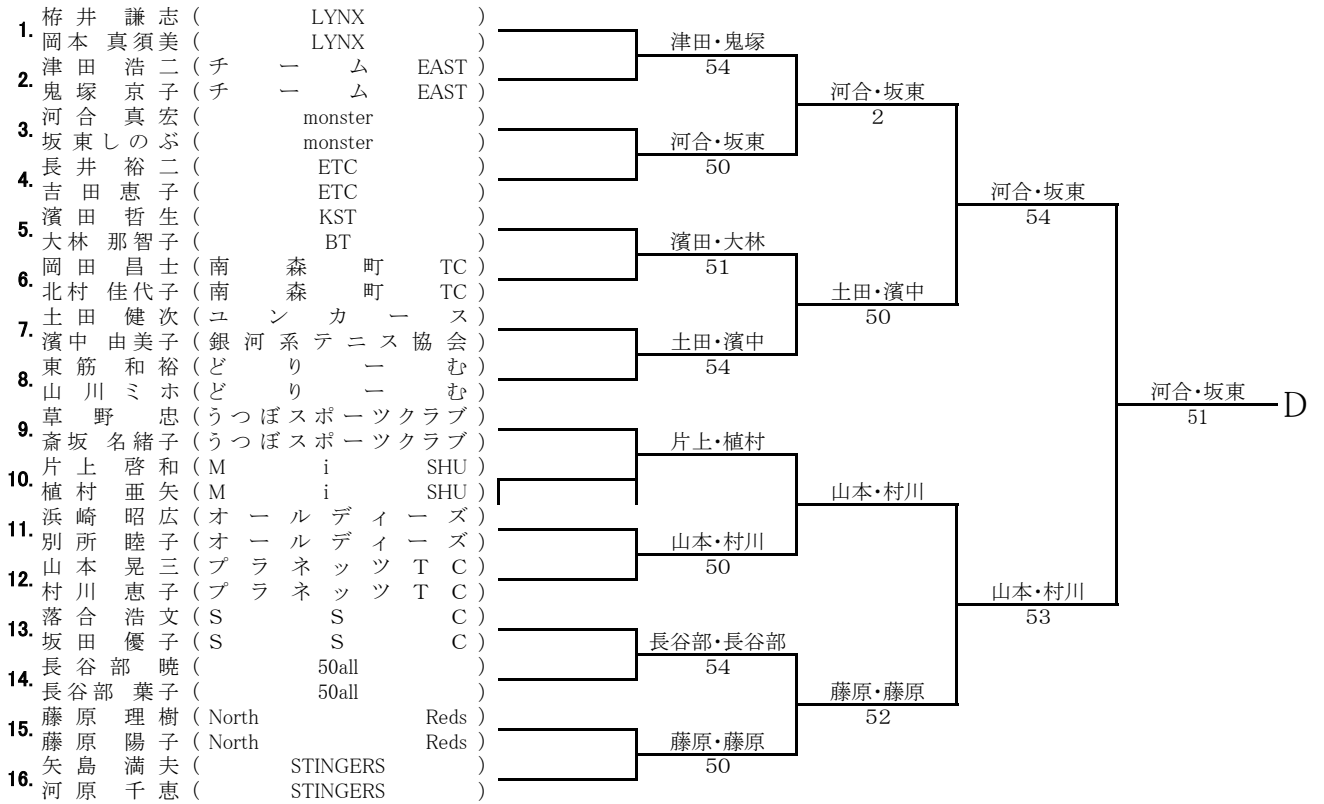

# Eブロック

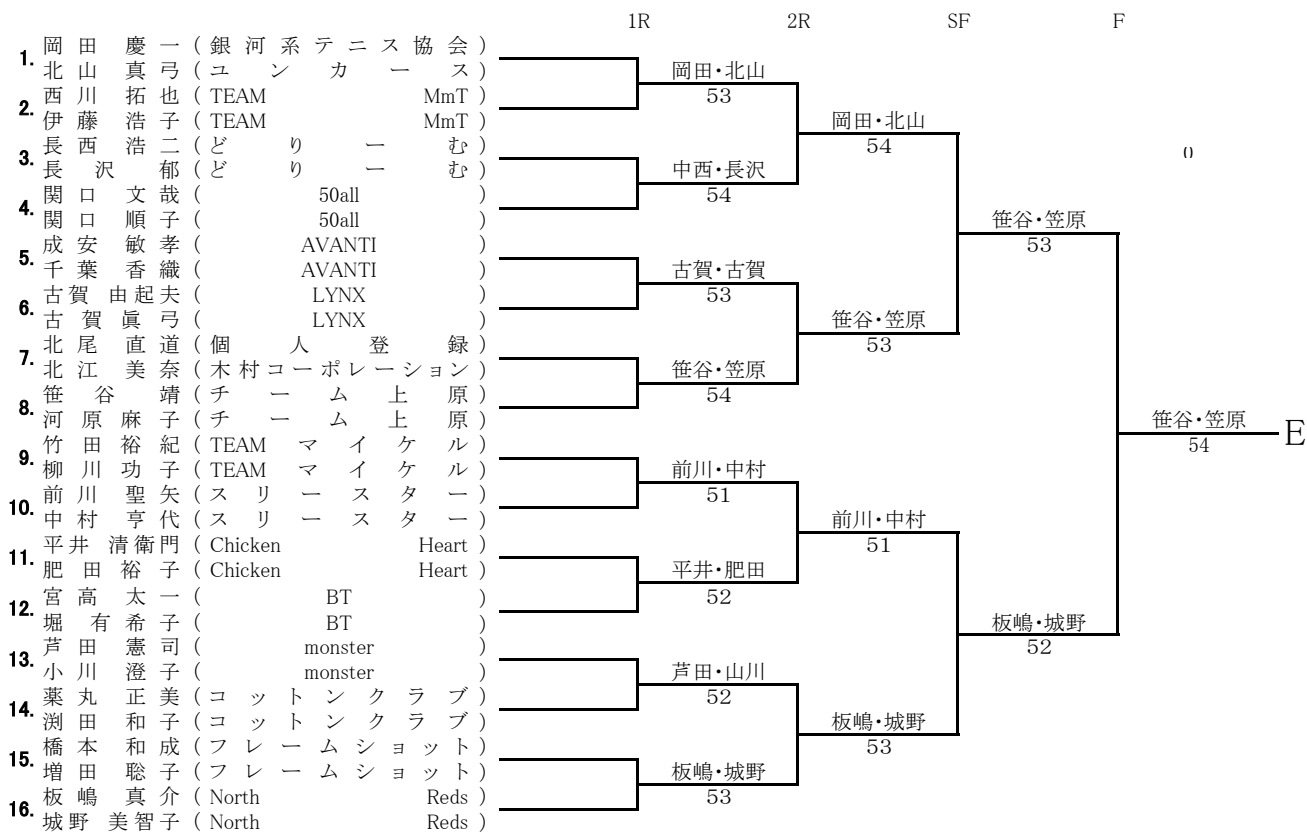

# Fブロック

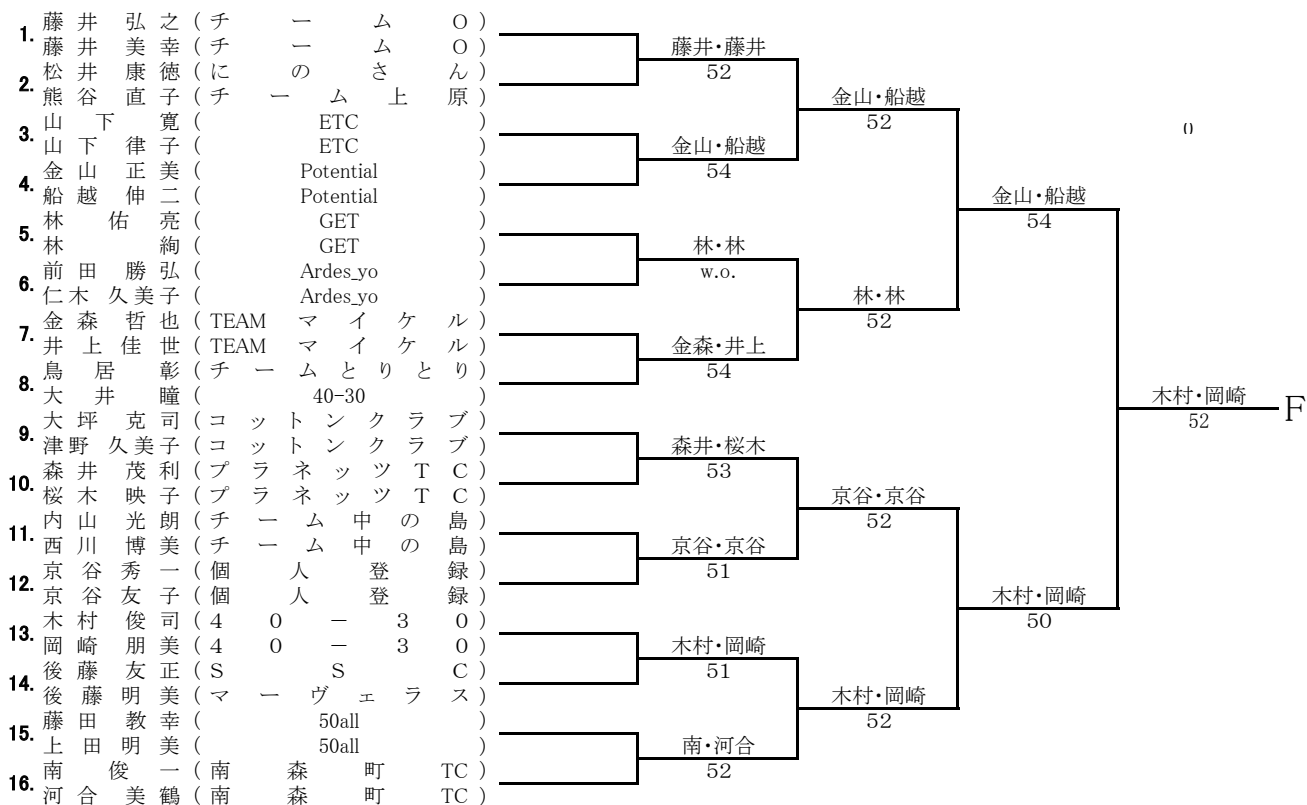

# Gブロック

	1R	2R	SF	F
1. 村岡正樹 (TEAM マイケル)				
1. 柏木由紀子 (TEAM AMORE)		山田・木ノ本		
2. 山田秀之 (イワキ TC)		51		
2. 木ノ本美佐子 (NTFC)			山田・木ノ本	
3. 大原章 (日本ユニシス関西テニス部)			50	0
3. 花田祥子 (日本ユニシス関西テニス部)		大原・花田		
4. 木眞正光 (大阪フェニックス)		54		
4. 中村貞美 (TCG)				山田・木ノ本
5. 後慎太郎 (チーム中の島)				51
5. 鎌田江美 (チーム中の島)		後・鎌田		
6. 伊藤信博 (マヴェラス)		51		
6. 伊藤多津子 (マヴェラス)			後・鎌田	
7. 砂子領一 (チーム上原)			52	
7. 富久保尚美 (チーム上原)		廣田・川内		
8. 廣田智昭 (ETC)		53		
8. 川内君代 (ETC)				角田・角田
9. 長井隆之 (高速同好会)				51
9. 山本奈保子 (高速同好会)		嶋津・井相田		
10. 嶋津健二 (チームO)		52		
10. 井相田香 (チームO)			角田・角田	
11. 角田登久子 (すてら)		角田・角田		
11. 稲葉一実 (ORCT)		52		
12. 井上唯衣 (ORCT)				角田・角田
13. 池田佐知子 (NTFC)			53	
13. 太田彰彦 (NTFC)		太田・太田		
14. 太田純子 (Very.T.C)		53		
14. 水川昌幸 (GET)			水川・鈴木	
15. 水川知子 (GET)		水川・鈴木		
15. 土井清子 (SC)		52		
16. 宮前智子 (SC)				

# Hブロック

1. 北村太郎 (プラネッツTC)				
1. 入谷薫里 (プラネッツTC)		北村・入谷		
2. 関本博子 (DELONE)		50		
2. 小島正枝 (DELONE)			北村・入谷	
3. 片岡弘樹 (エムズ)			54	0
3. 堀内かおり (エムズ)		谷野・岡本		
4. 谷野広幸 (のさん)		54		
4. 岡本智子 (のさん)				北村・入谷
5. 島村錦一 (Ganar)			52	
5. 島村嘉代子 (ポータウンテニス愛好会)		鈴木・大迫		
6. 梁川政圭 (50all)		50		
6. 大屋智恵 (50all)			有留・鎌田	
7. 本田昭洋 (LYNX)			52	
7. 山川悦子 (LYNX)		有留・鎌田		
8. 有留章 (てにぶ)		50		
8. 鎌田真由 (チーム中の島)				北村・入谷
9. 末永博美 (GRODA)				54
9. 高田博美 (高速同好会)		末永・高田		
10. 原秀司 (うつぼスポーツクラブ)		51		
10. 山道陽子 (うつぼスポーツクラブ)			張本・中原	
11. 張本昌子 (H.S.J.)			54	
11. 中原昌子 (H.S.J.)		張本・中原		
12. 下中裕史 (TEAM AMORE)		53		
12. 城島裕子 (TEAM AMORE)				張本・中原
13. 菊地勝己 (南森町TC)			53	
13. 富田聖代 (南森町TC)		藤澤・杉田		
14. 藤澤憲弘 (STINGERS)		52		
14. 杉田澄代 (STINGERS)			池田・高谷	
15. 今村潤三 (コットンクラブ)			53	
15. 橋村優 (コットンクラブ)		池田・高谷		
16. 池田茂 (森の宮庭球倶楽部(MTC))		52		
16. 高谷詩織 (森の宮庭球倶楽部(MTC))				

コンソレーション (5ゲーム先取・ノアド、1回戦のみ)

ABグループ

1	B7 高川・大垣 A3 阿波野・阿波野	<input type="checkbox"/>	高川・大垣 51
2	B1 田邊・塚田 A1 川崎・川崎	<input type="checkbox"/>	田邊・塚田 53
3	A7 宮國・田中 A6 岡田・勝見	<input type="checkbox"/>	宮國・田中 51
4	B6 山城・山城 B4 堤・吉永	<input type="checkbox"/>	山城・山城 51

ABグループ

1	A11 野田・白神 B13 早田・村上	<input type="checkbox"/>	野田・白神
2	A16 富田・藤澤 A13 坂口・坂口	<input type="checkbox"/>	富田・藤澤
3	B15 吉川・吉川 A9 多田・多田	<input type="checkbox"/>	多田・多田
4	B10 坂井・山中 B11 秋山・山崎	<input type="checkbox"/>	秋山・山崎

Cグループ

1	C2 戸鳴・川村 C5 村岡・宮本	<input type="checkbox"/>	村岡・宮本 52
2	C3 宮本・宮本 C10 山形・岡本	<input type="checkbox"/>	山形・岡本 54
3	C7 原岡・原岡 D4 長井・吉田	<input type="checkbox"/>	原岡・原岡 53
4	C12 藤田・大前 C14 西崎・山中	<input type="checkbox"/>	藤田・大前 52

Dグループ

1	D11 浜崎・別所 D6 岡田・北村	<input type="checkbox"/>	岡田・北村 51
2	D1 杵井・岡本 C16 北村・石井	<input type="checkbox"/>	杵井・岡本 51
3	D8 東筋・山川 D16 矢島・河原	<input type="checkbox"/>	東筋・山川 51
4	D9 草野・斎坂 D13 落合・坂田	<input type="checkbox"/>	草野・斎坂 51

Eグループ

1	E2 西川・伊藤 E4 関口・関口	<input type="checkbox"/>	関口・関口 52
2	E9 竹田・柳川 E5 成安・千葉	<input type="checkbox"/>	成安・千葉 52
3	E12 宮高・堀 E7 北尾・北江	<input type="checkbox"/>	北尾・北江 50
4	E14 葉丸・瀧田 E15 橋本・増田	<input type="checkbox"/>	葉丸・瀧田 53

Fグループ

1	F2 松井・熊谷 F14 後藤・後藤	<input type="checkbox"/>	松井・熊谷 52
2	F11 内山・西川 F3 山下・山下	<input type="checkbox"/>	山下・山下 52
3	F9 大坪・津野 F15 藤田・上田	<input type="checkbox"/>	藤田・上田 50
4	F8 鳥居・大井 A13 坂口・坂口	<input type="checkbox"/>	鳥居・大井 52

Gグループ

1	G1 村岡・柏木 G6 伊藤・伊藤	<input type="checkbox"/>	村岡・柏木 53
2	G16 土井・宮前 G4 眞木・中村	<input type="checkbox"/>	眞木・中村 53
3	G7 砂子・富久保 G12 稲葉・井上	<input type="checkbox"/>	砂子・富久保 51
4	G9 長井・山本 13 田中・池田	<input type="checkbox"/>	田中・池田 53

Hグループ

1	H6 柳川・大屋 H2 片岡・堀内	<input type="checkbox"/>	柳川・大屋 52
2	H3 関本・小島 H12 下中・西原	<input type="checkbox"/>	下中・西原 53
3	H7 本田・山川 H10 原・山道	<input type="checkbox"/>	本田・山川 50
4	H13 菊地・富田 H15 今村・橋村	<input type="checkbox"/>	今村・橋村 51

**B級**

1	1 五十嵐・抱 7 廣瀬・藤田	<input type="checkbox"/>	五十嵐・抱 52
2	5 西澤・中垣 11 和田・菊川	<input type="checkbox"/>	和田・菊川 53
3	4 藤村・藤村 10 植松・戸田	<input type="checkbox"/>	植松・戸田 52
4	15 池元・川口 13 石井・坂之上	<input type="checkbox"/>	石井・坂之上 53