

第81回 初級・第69回 B級・第6回A級 ダブルステニス大会

主催 大阪市テニス協会
 会場 長居庭球場・南港中央庭球場
 期日 2025年3月 8日(土)・9日(日)

雨天中止

ドロウ

試合規定

- ① 試合は男子ダブルス・女子ダブルス、共にすべての種目 5ゲーム先取 ノードバンテージ方式。コンソレーションは1回のみのみ。4ゲーム先取 ノードバンテージ方式。コンソレーションに参加されない方は、必ず本部まで届けてください。
- ② 審判はセルフジャッジとします。
- ③ 試合前のウォーミングアップはサーブ4本(初回戦)のみとします。
- ④ ボールは適切に用意します。
- ⑤ 服装は清潔で礼儀正しい習慣的に認められているテニスウェアとします。顔を覆うマスクは不可。但し、医者からの診断書がある場合は認めます。(診断書の有効期限は1年までとします。)
- ⑥ ルールはJ. T. A. ルール2024に従います。
- ⑦ 怪我などの応急措置は主催者側で行いますが、その後の責任は負いません。
- ⑧ 集合時間下記参照のこと。集合時間遅れた場合は本選での試合ができないことがあります。電車の遅延証明があれば進行に影響がない限り遅刻扱いにはいたしません。
- ⑨ 天候その他の理由により、本大会の開催要項の内容を変更する場合があります。

大会3日前に今一度チェックの事。
 大きい変更がある場合は適宜修正します。

雨天の場合の大会電話

(9:00以降にお願いします)
 (前日・早朝の問い合わせには対応不可です。)
 (但し、状況により協会HPのフェイスブック・ツイッターで連絡します)

090-3846-3012 (西井)
 080-6988-5469 (鈴木)

① 会場 長居

集合時間	クラス・ブロック	ラウンド
8:45	女子初級 A	1 R
8:45	女子初級 B	1 R
8:45	女子初級 C	1 R
9:30	女子初級 A	2 R
9:30	女子初級 B	2 R
10:30	女子初級 C	2 R
11:00	女子A級	全員
11:30	男子B級 A	1 R
12:00	男子B級 B	1 R
12:00	男子A級 A	全員
12:30	男子B級 A	2 R
12:30	男子B級 B	2 R

② 会場 南港

集合時間	クラス・ブロック	ラウンド
8:45	女子B級 A	全員
8:45	女子B級 B	全員
10:30	男子初級 A	全員
11:00	男子初級 B	全員

① 会場 長居

集合時間	クラス・ブロック	ラウンド
8:45	女子初級D	全員
8:45	女子初級E	全員
10:15	女子初級F	1 R
10:45	男子B級C	1 R
11:00	女子初級F	2 R
11:30	男子B級C	2 R
11:30	男子B級D	1 R
12:30	男子B級D	2 R
12:30	女子A級B	1 R
12:30	男子A級B	1 R
13:30	女子A級B	2 R
13:30	男子A級B	2 R

② 会場 南港

集合時間	クラス・ブロック	ラウンド
8:45	女子B級 C	全員
8:45	女子B級 D	1 R
9:15	女子B級 D	2 R
10:30	男子初級 C	1 R
10:30	男子初級 D	1 R
11:30	男子初級 C	2 R
12:00	男子初級 D	2 R

大会役員

大会 会長	坂井 幸司
大会 副会長	荒木 恒夫 青山 祐司
大会 委員長	鈴木 隆夫
大会 委員	大阪市テニス協会理事一同
ディレクター	西井 幸紀 雄
レフェリー	藪野 容子
アシスタントレフェリー	水口 千恵 藪野 俊彦

エントリーフィーは当日持参のこと。1チーム	登録者同士	¥3,000
	登録・未登録	¥3,500
	未登録者同士	¥4,000

メンバー変更当日1名は可。ペアごと変更は不可。
 ドロウ発行後のキャンセルはエントリーフィーの支払が必要となります。
 円滑な大会運営のため控えチームの選手の方は必ずコートサイドに待機のこと。
 1試合が成立した場合、雨天等で試合が不可能となった場合でも、エントリーの返金ありません。

3月8日(土)A級男子 Aブロック

1R

SF

F

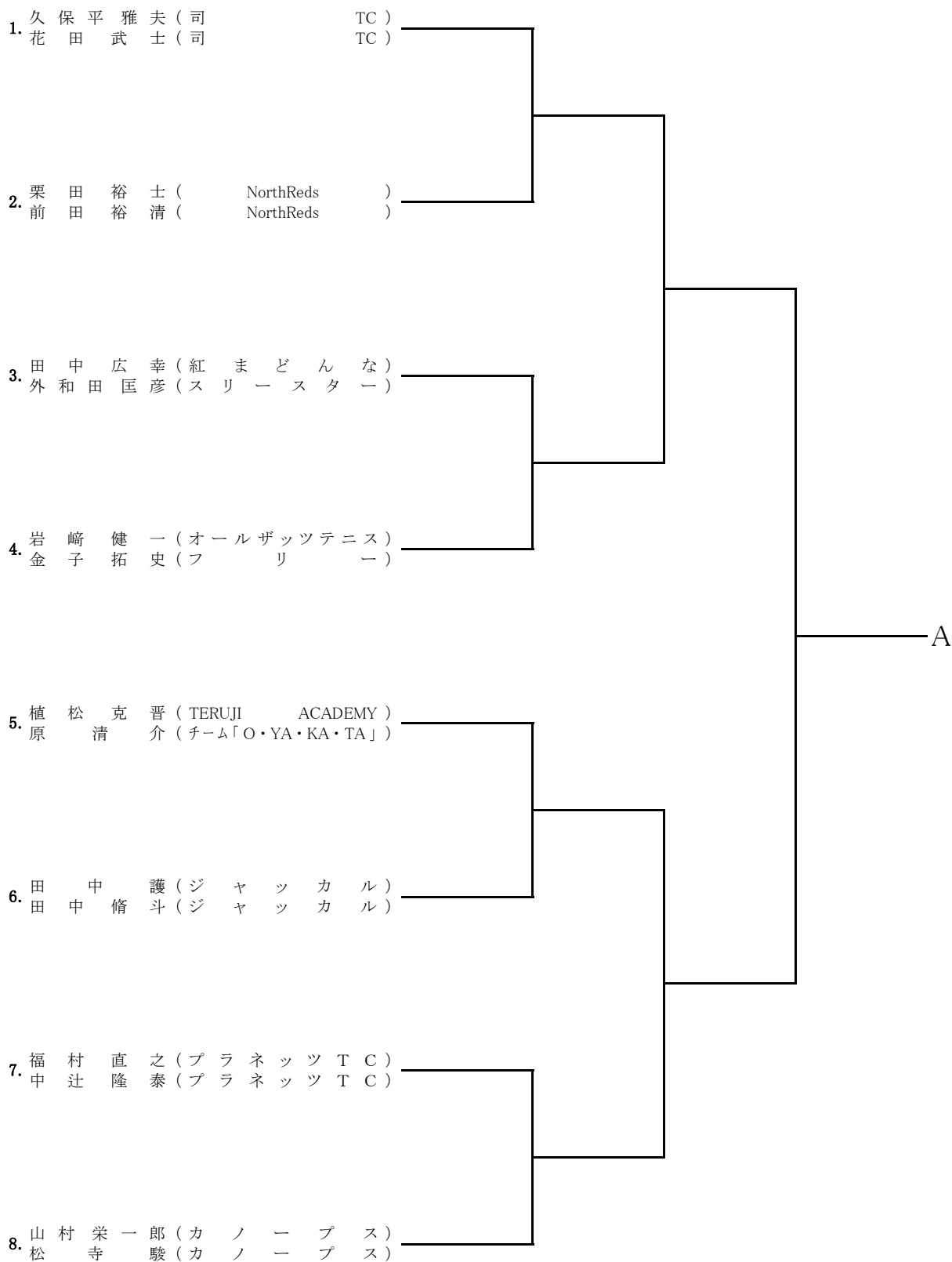

3月8日(土)A級女子 Aブロック

1R 2R SF F

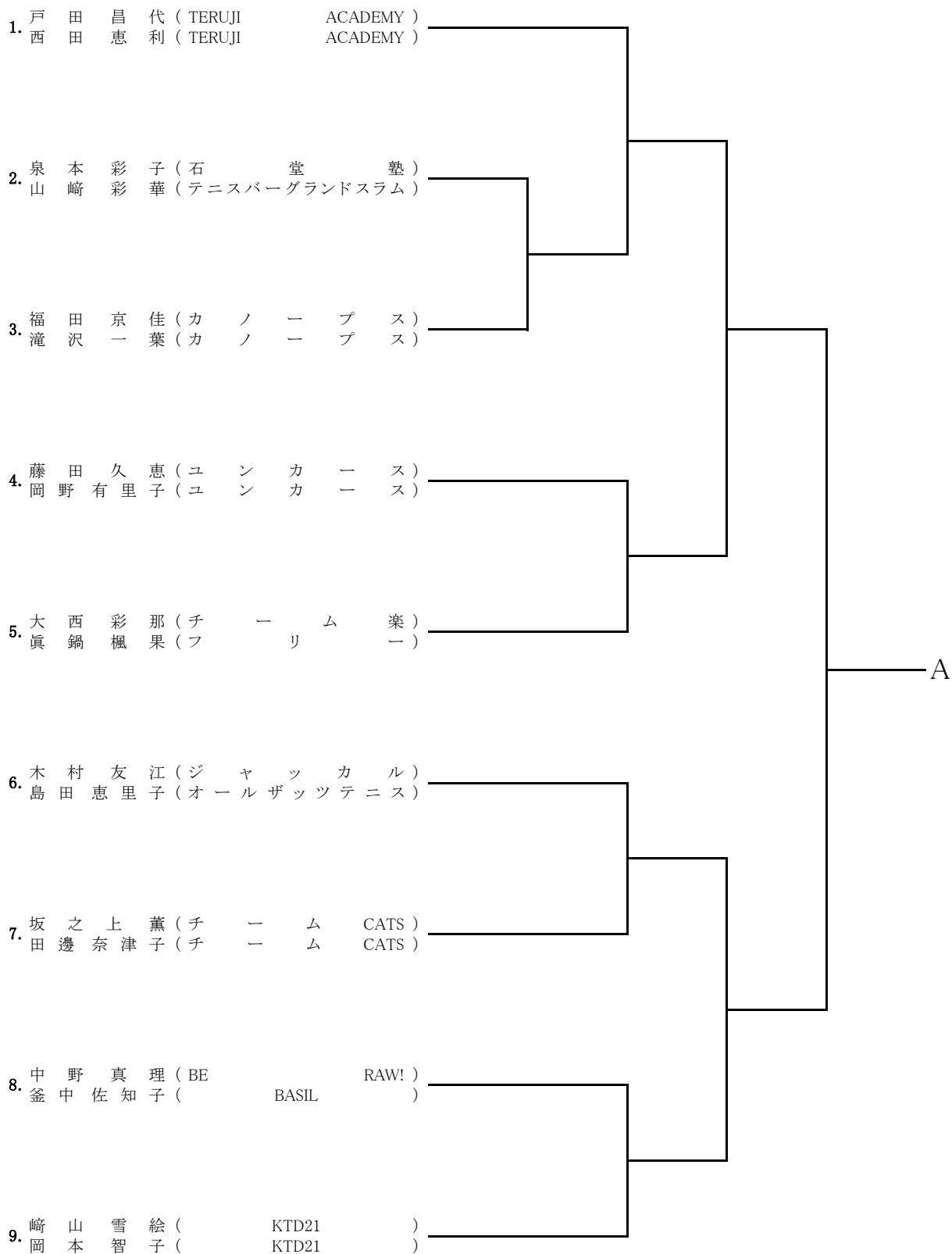

3月8日(土)B級男子 A~Bブロック

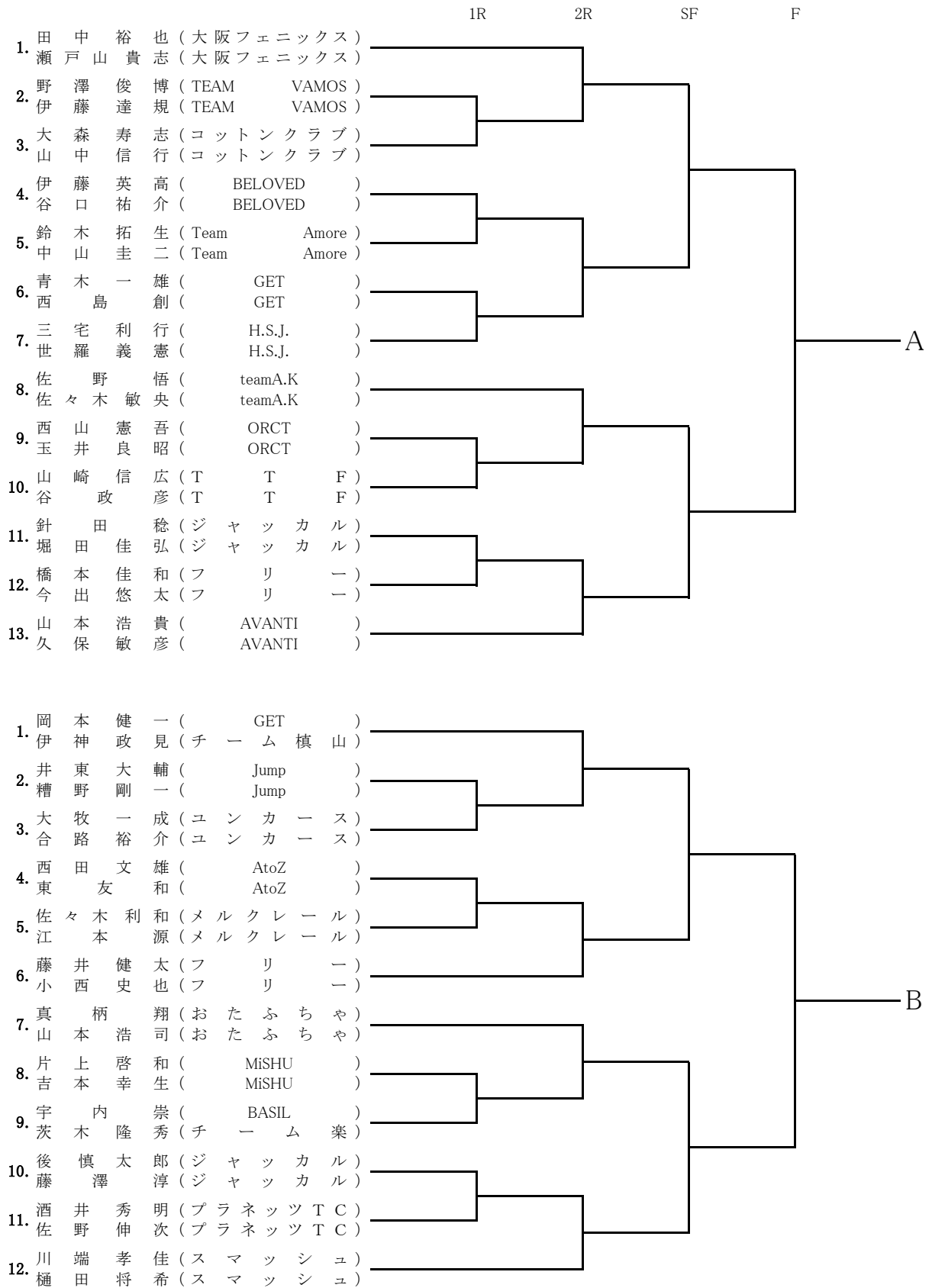

3月8日(土)B級女子 A~Bブロック

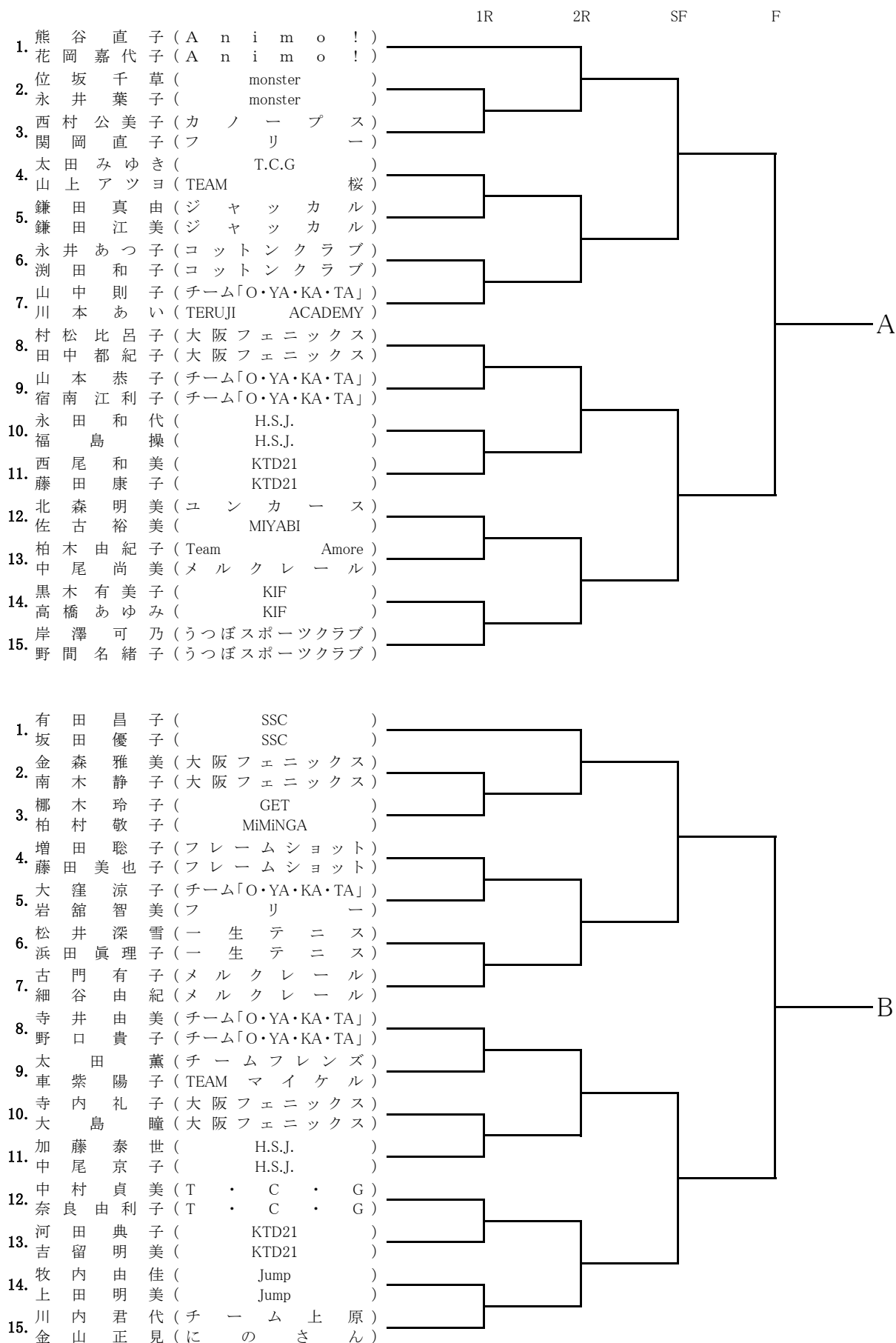

3月8日(土)初級女子 A~Bブロック

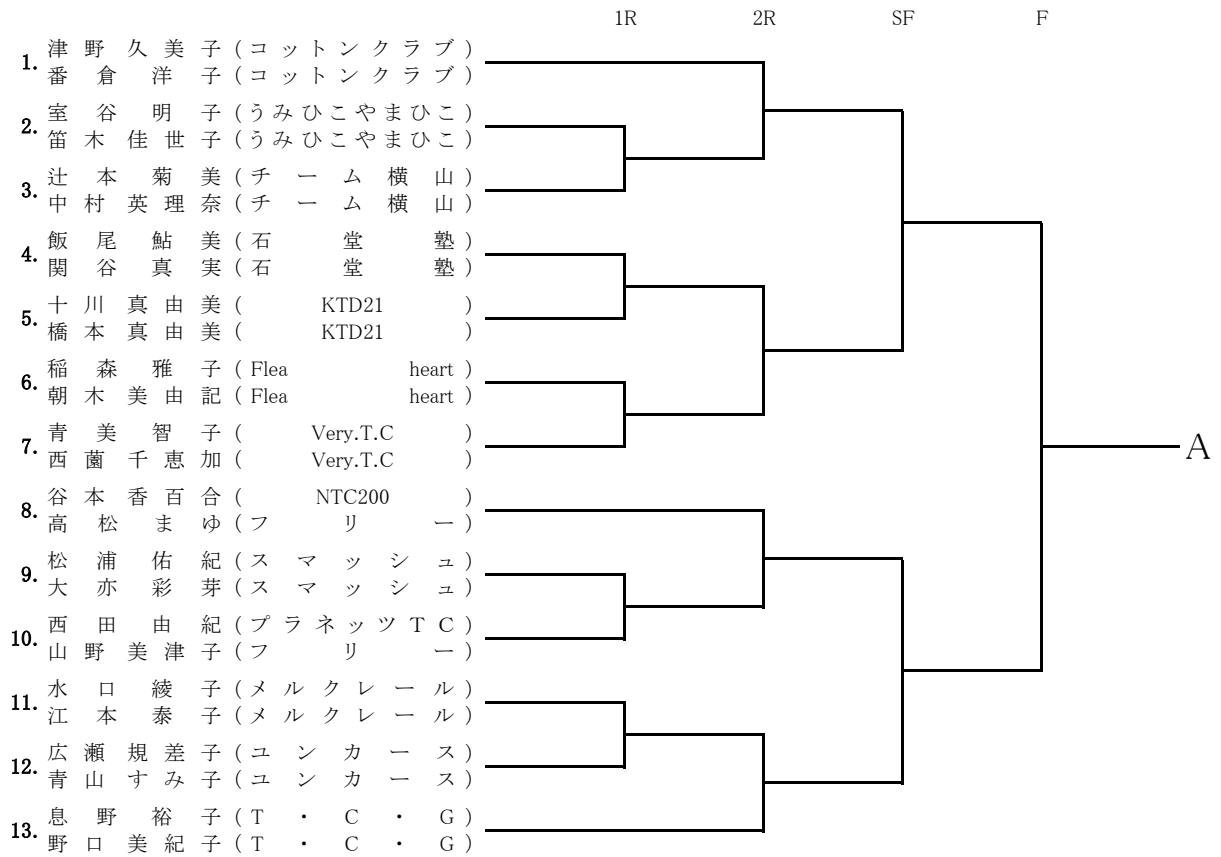

A

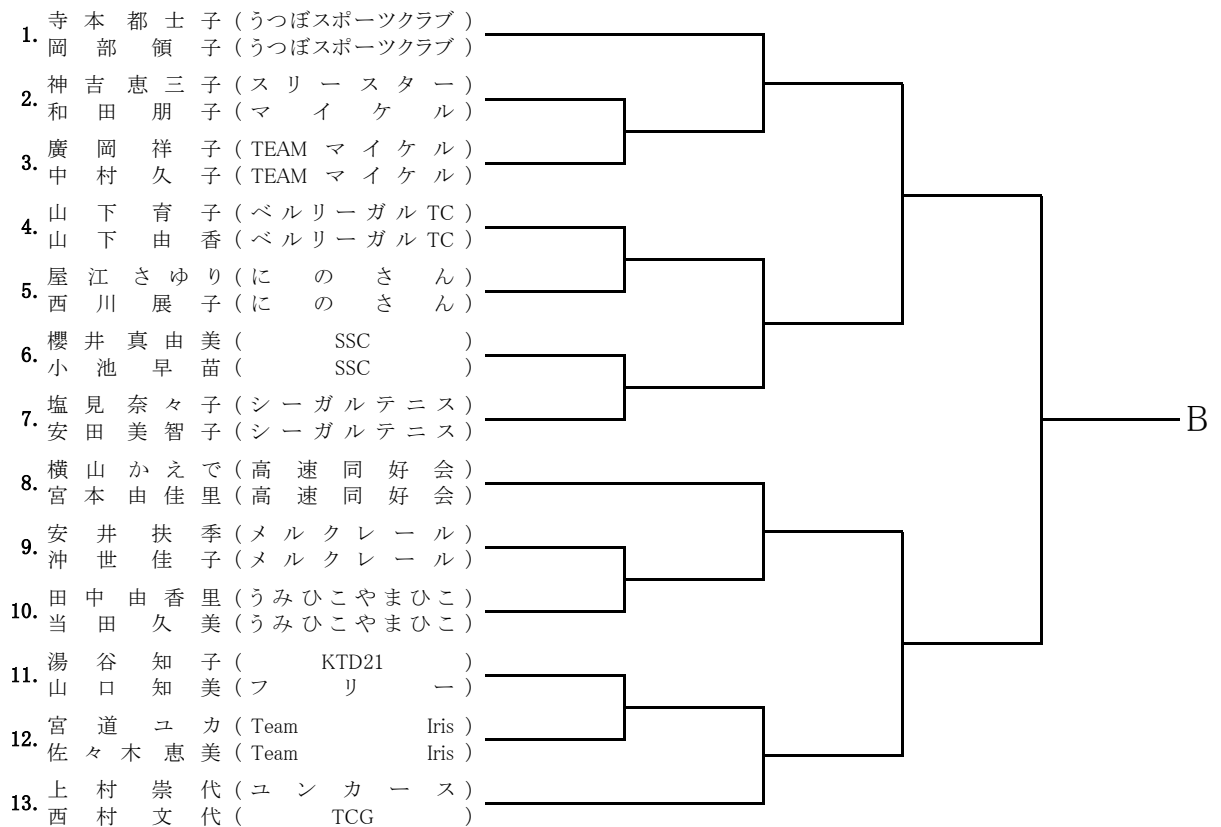

B

3月8日(土)初級女子 Cブロック

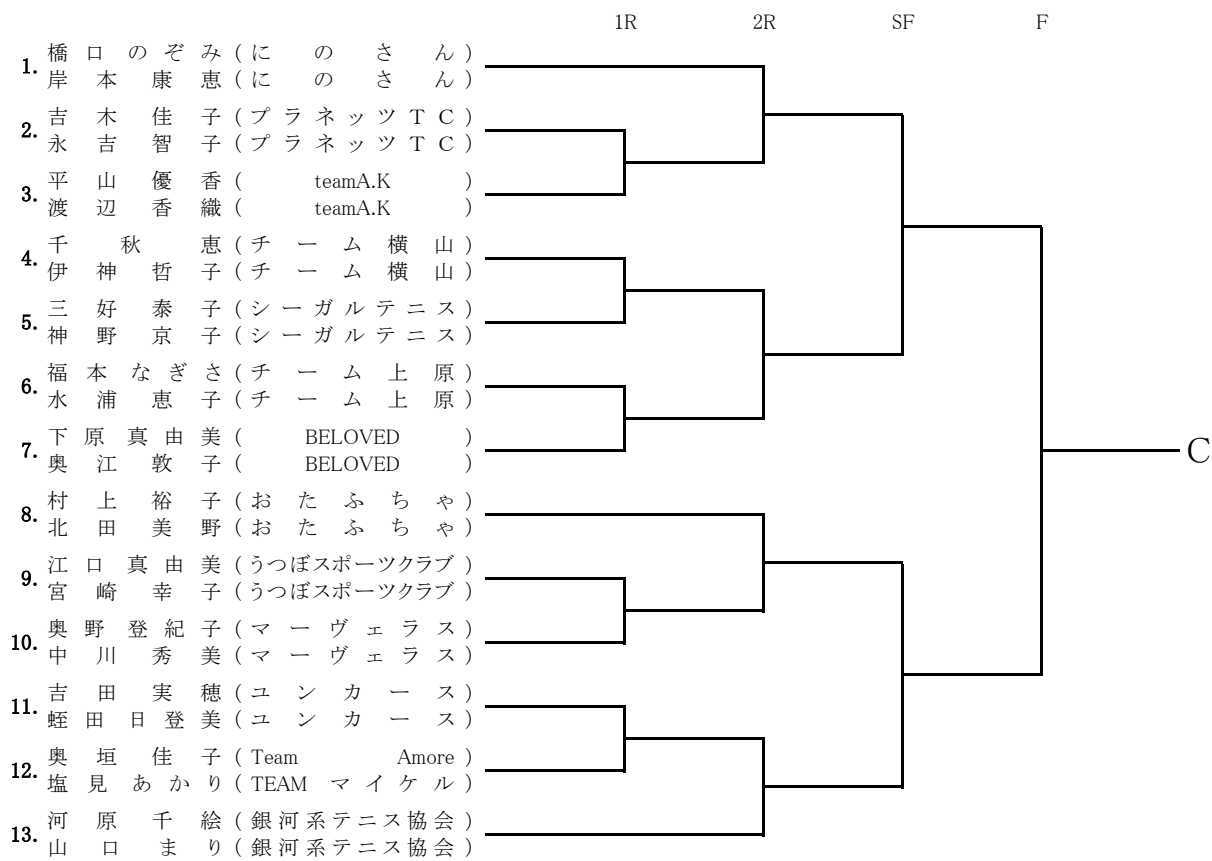

3月9日(日)A級男子 Bブロック

1R 2R SF F

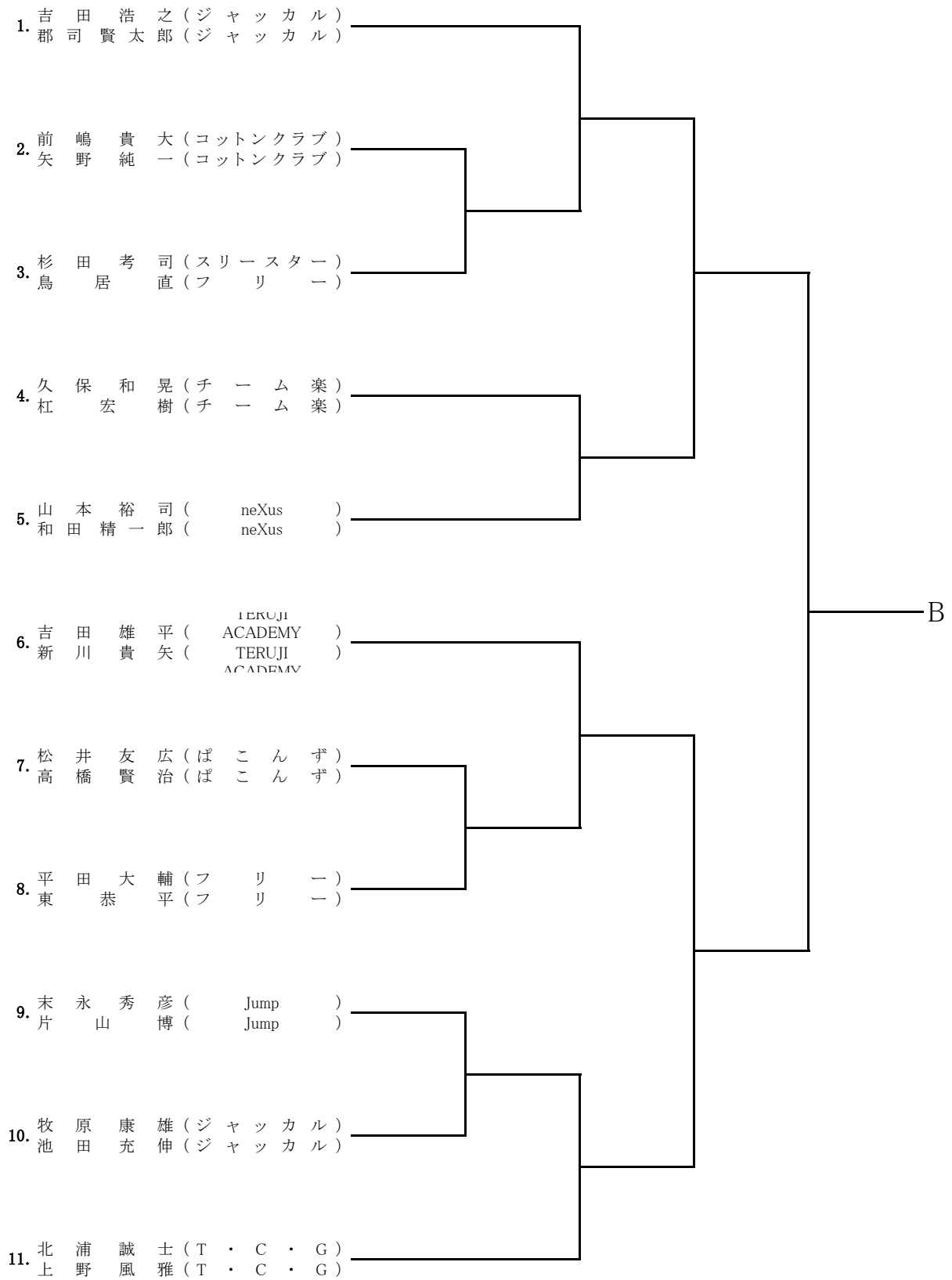

3月9日(日)A級女子 Bブロック

1R

SF

F

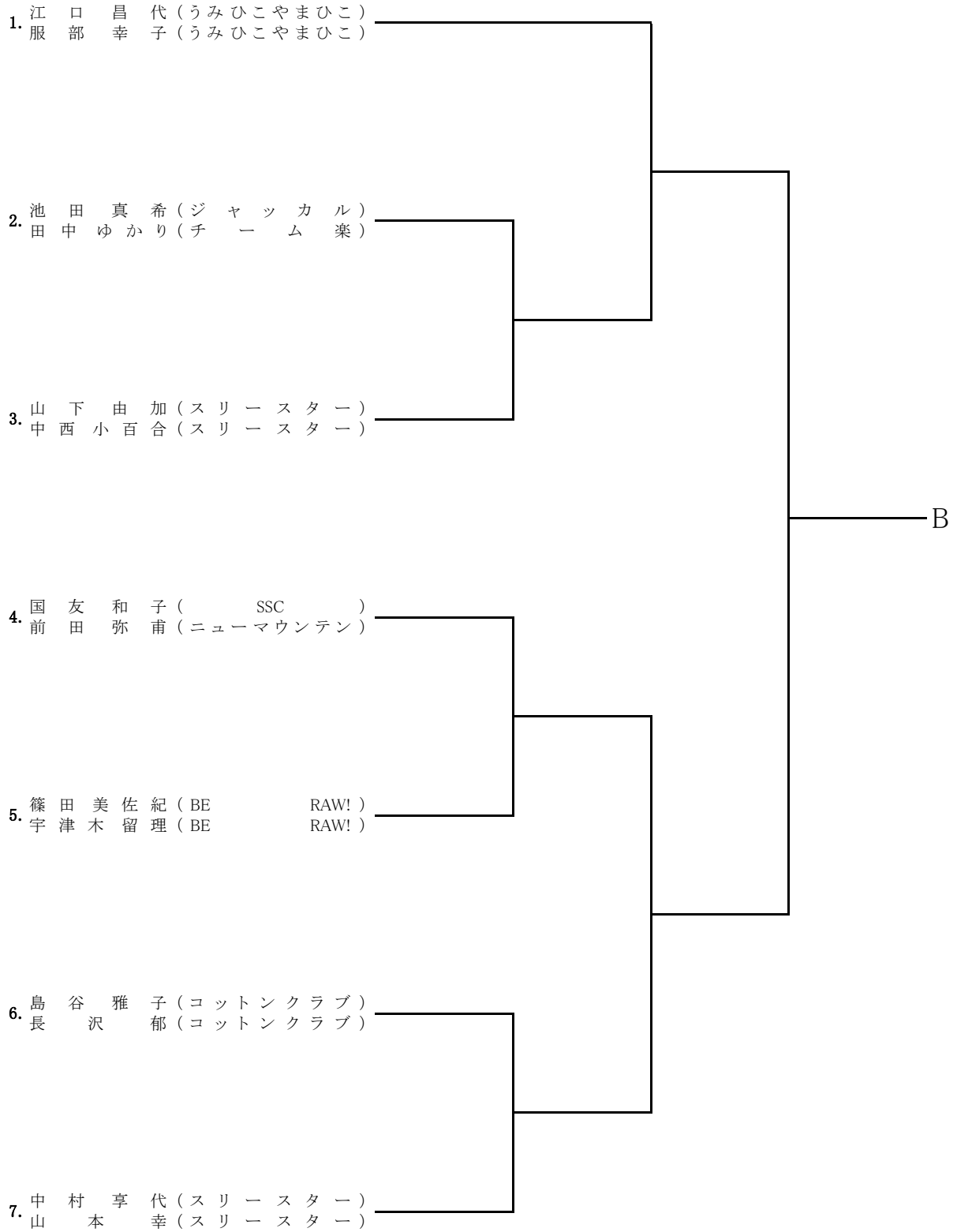

3月9日(日)B級男子 C~Dブロック

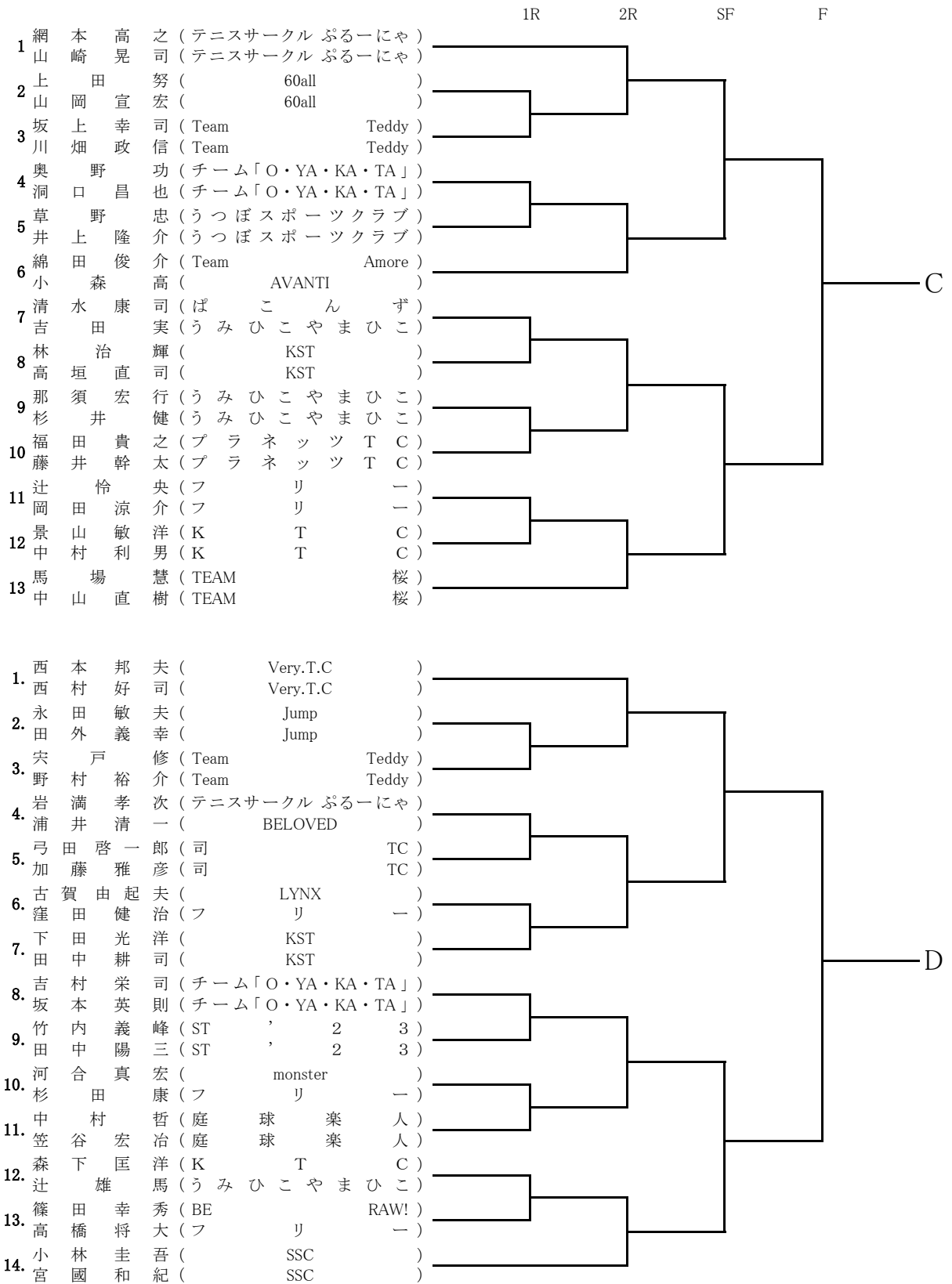

3月9日(日)B級女子 Cブロック

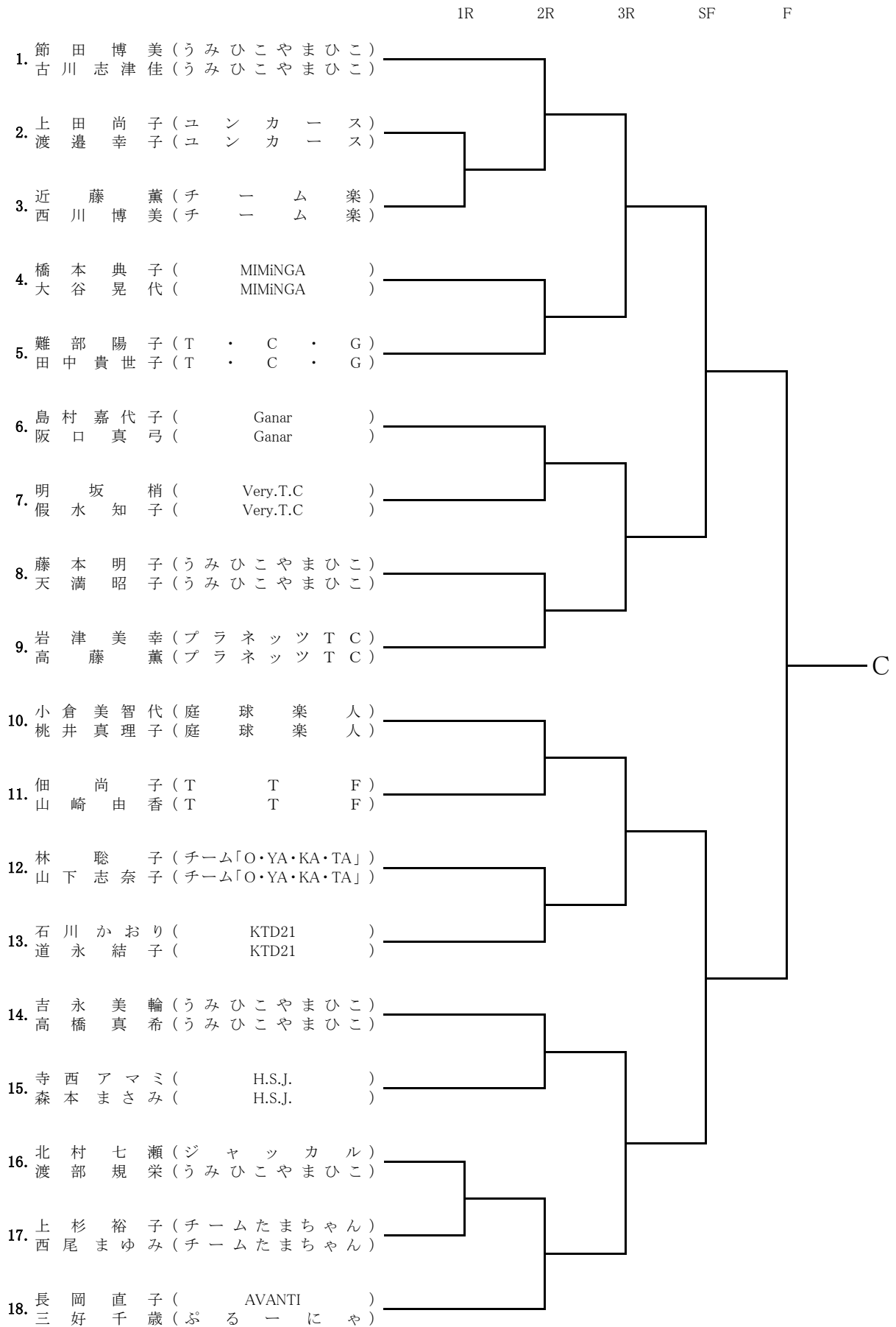

3月9日(日)B級女子 Dブロック

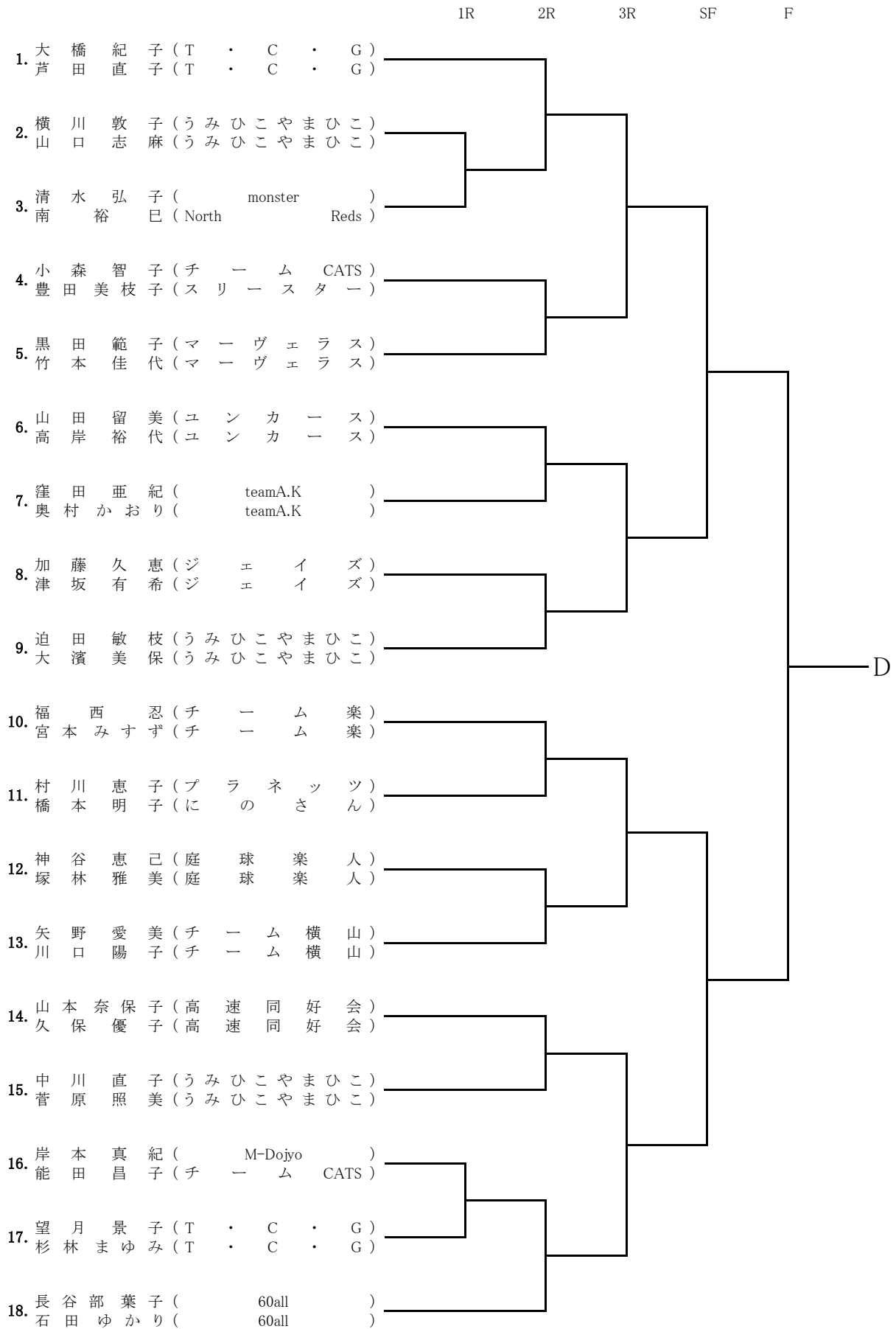

3月9日(日)初級男子 Cブロック

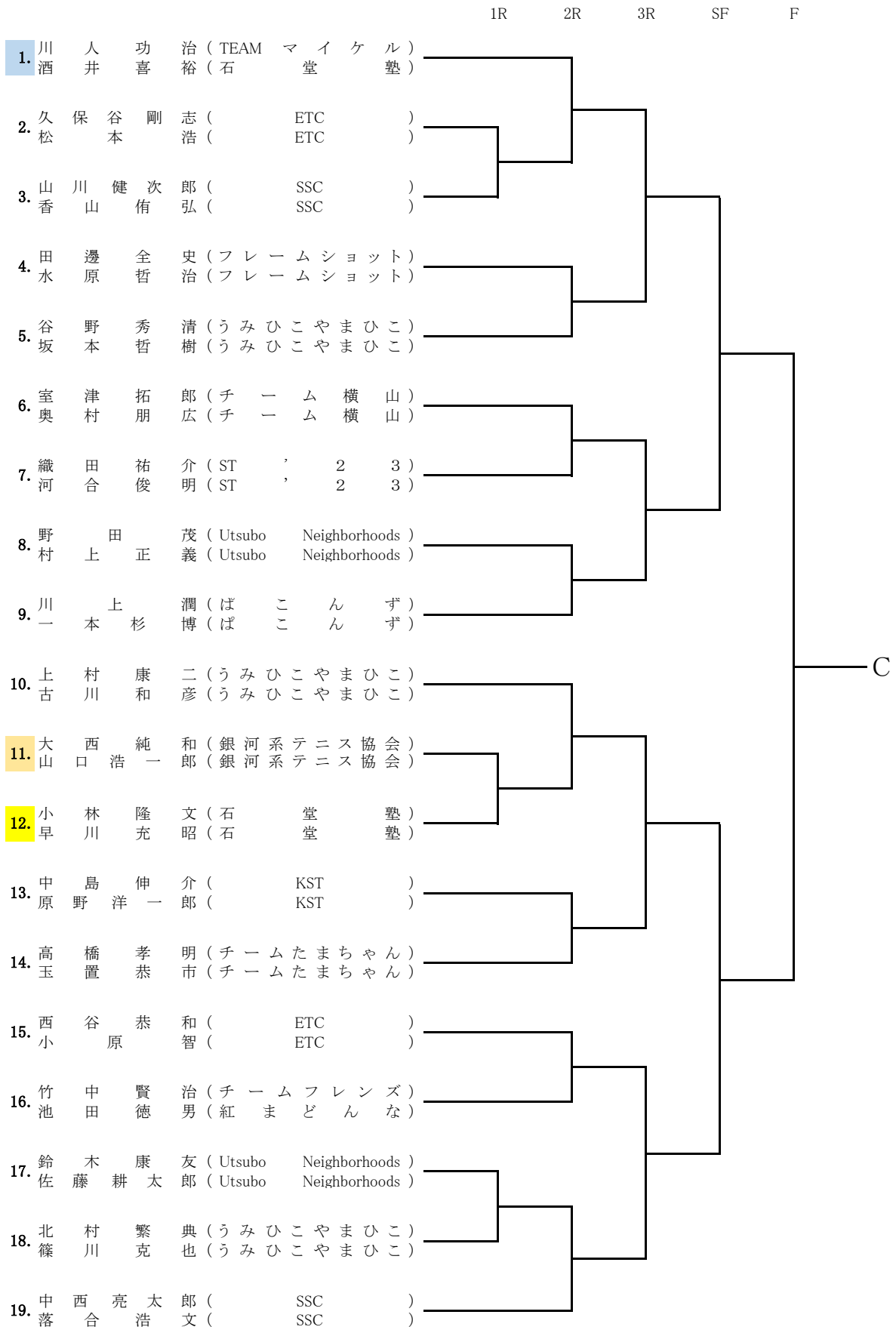

3月9日(日)初級女子 D~Eブロック

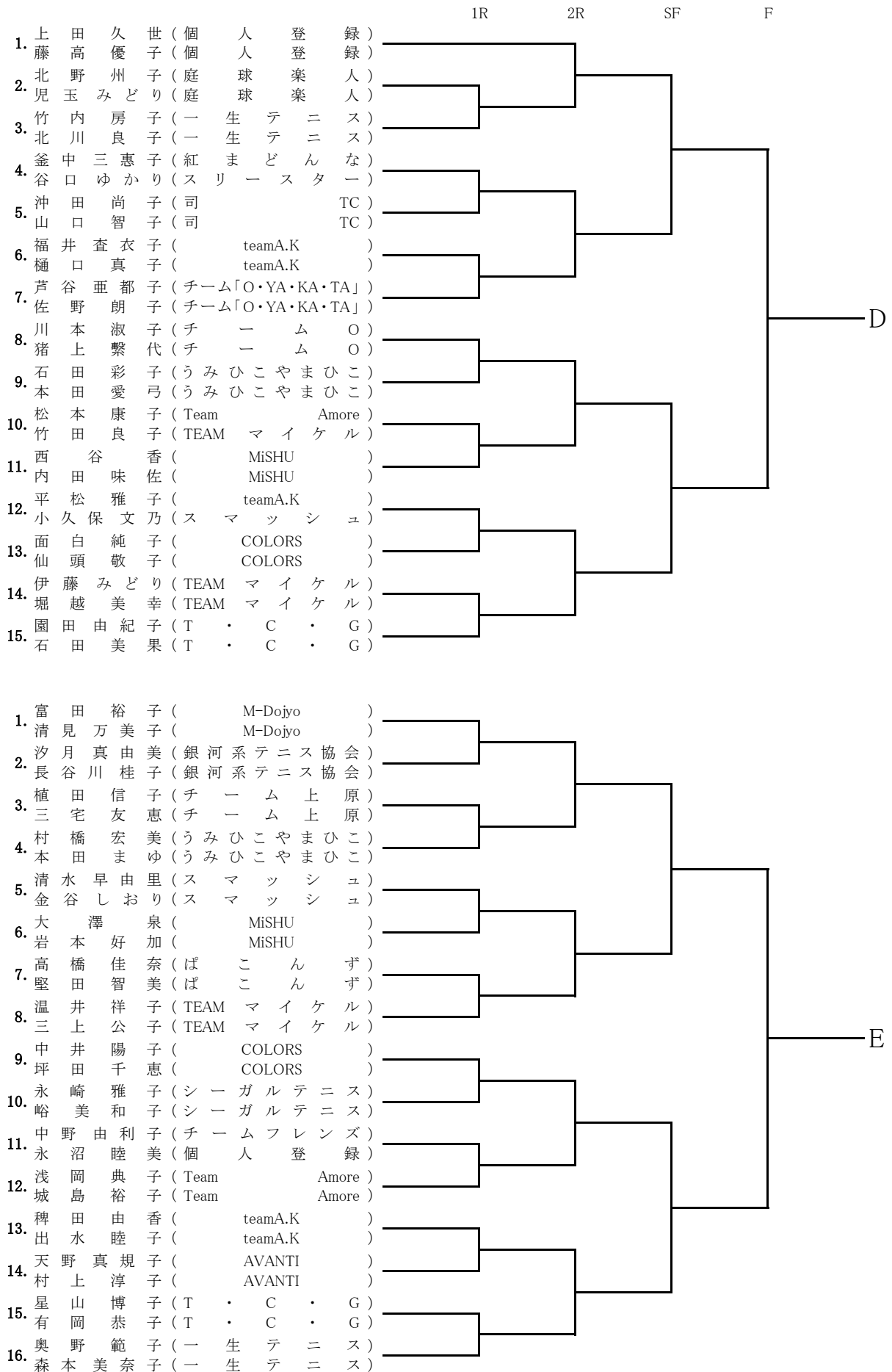

3月9日(日)初級女子 Fブロック

